



**MANUAL DE USO Y CUIDADO DE
LAVADORA DE CARGA SUPERIOR**

Este manual contiene información útil, por favor léalo antes de operar su lavadora.



ÍNDICE

SEGURIDAD DE LA LAVADORA	3
¿QUÉ HAY DE NUEVO DEBAJO DE LA TAPA?	4
PANEL DE CONTROL Y CARACTERÍSTICAS	5
GUÍA DE CICLOS	8
USO DE SU LAVADORA	10
CÓMO CANCELAR UN CICLO	12
REQUISITOS ELÉCTRICOS	12
INSTRUCCIONES DE INSTALACIÓN	13
MANTENIMIENTO DE LA LAVADORA	14
SOLUCIÓN DE PROBLEMAS	16
PÓLIZA DE GARANTÍA	33

Comercializado por:

Whirlpool México, S. de R.L. de C.V.
Antigua Carretera a Roma, KM 9
Col. El Milagro
Apodaca, N.L., México, C.P. 66634
Tel (01 81) 83-29-21-00

Mensaje para el usuario

Agradecemos la compra de un electrodoméstico WHIRLPOOL®. Porque su vida es cada vez más activa y con mayores ocupaciones, las lavadoras WHIRLPOOL® son fáciles de usar, ahorran tiempo y le dan funcionalidad al hogar. Para asegurar que la lavadora funcione por muchos años sin problemas, hemos diseñado este Manual de Uso y Cuidado. Contiene información importante acerca de cómo operar y cuidar de su lavadora de manera correcta y segura. Por favor, léalo con cuidado.

LAVADORAS WHIRLPOOL®

Especificaciones Técnicas

Tensión de Alimentación 110-127 V~

Capacidad Máxima (ropa seca)	Frecuencia de Operación	Capacidad	Consumo de Corriente
8MWTW1612	60 Hz	16 kg	7 - 8 A
8MWTW1613	60 Hz	16 kg	7 - 8 A
8MWTW1643	60 Hz	16 kg	7 - 8 A
8MWTW1713	60 Hz	17 kg	7 - 8 A
8MWTW1813	60 Hz	18 kg	7 - 8 A
8MWTW1823	60 Hz	18 kg	7 - 8 A
8MWTW1824	60 Hz	18 kg	7 - 8 A
8MWTW1844	60 Hz	18 kg	7 - 8 A
8MWTW1934	60 Hz	19 kg	7 - 8 A
8MWTW2024	60 Hz	20 kg	7 - 8 A
8MWTW2031	60 Hz	20 kg	7 - 8 A
8MWTW2041	60 Hz	20 kg	7 - 8 A
8MWTW2224	60 Hz	22 kg	7 - 8 A
8MWTW2231	60 Hz	22 kg	7 - 8 A
8MWTW2241	60 Hz	22 kg	7 - 8 A
2MWTW1643	50 Hz	16 kg	7.5 - 9.5 A
2MWTW1713	50 Hz	17 kg	7.5 - 9.5 A
2MWTW1844	50 Hz	18 kg	7.5 - 9.5 A
2MWTW2041	50 Hz	20 kg	7.5 - 9.5 A
1MWTW2041	60 Hz	20 kg	7 - 8 A
8MWTWLA31	60 Hz	22 kg	7 - 8 A
8MWTWLA41	60 Hz	24 kg	7 - 8 A
* 8MWTWCO13	60 Hz	20 kg	7 - 8 A
* 8MWTWCO31WJM	60 Hz	22 kg	7 - 8 A
* 8MWTWCO31WJB	60 Hz	24 kg	7 - 8 A

Altura 109 cm

Ancho 66 cm

Profundidad 66 cm

Máxima Presión de agua de Alimentación Permisible 485 kPa

Mínima Presión de agua de Alimentación Permisible 35 kPa

*La capacidad de estos modelos fue medida en base a las especificaciones de la norma técnica NTC 5980:2016.

SEGURIDAD DE LA LAVADORA

Su Seguridad y la seguridad de los demás son muy importantes.



Hemos proporcionado muchos mensajes de seguridad en esta Guía de Apoyo y en el electrodoméstico. Siempre lea y obedezca todos los mensajes de seguridad.

Este es el símbolo de alerta para seguridad.

Este símbolo es una alerta que lo previene de daños o incluso muerte a usted y a los demás.

Todos los mensajes de seguridad estarán seguidos del símbolo de alerta de seguridad y además de la palabra "PELIGRO" o "ADVERTENCIA". Estas palabras significan:

⚠ PELIGRO *Usted puede sufrir heridas o incluso la muerte si no sigue las instrucciones inmediatamente.*

⚠ ADVERTENCIA *Usted puede sufrir heridas o incluso la muerte si no sigue las instrucciones. Todos los mensajes de seguridad dirán los posibles riesgos, cómo reducir la posibilidad de sufrir heridas y le mencionarán qué es lo que puede suceder si las instrucciones no son seguidas correctamente.*

INSTRUCCIONES IMPORTANTES DE SEGURIDAD

ADVERTENCIA: Para reducir el riesgo de incendio, choque eléctrico o lesiones a personas al usar su lavadora, siga las precauciones básicas, incluyendo las siguientes:

- Lea todas las instrucciones antes de usar la lavadora.
- No lave artículos que hayan sido previamente limpiados, lavados, remojados o humedecidos con gasolina, solventes para lavar en seco, u otras sustancias inflamables o explosivas ya que éstas emanan vapores que podrían encenderse o causar una explosión.
- No agregue gasolina, solventes para lavar en seco, otras sustancias inflamables o explosivas al agua de lavado. Estas sustancias emanan vapores que podrían encenderse o causar una explosión.
- En ciertas condiciones, puede generarse gas hidrógeno en un sistema de agua caliente que no se haya usado por dos semanas o un período mayor. **EL GAS HIDRÓGENO ES EXPLOSIVO.** Si no se ha usado el agua caliente durante dicho período, antes de usar la lavadora, abra todos los grifos de agua caliente y deje que corra el agua por varios minutos. Esto liberará todo el gas hidrógeno que se haya acumulado. Debido a la inflamabilidad de dicho gas, no fume ni use una llama abierta durante este lapso.
- Este aparato no está diseñado para que sea utilizado por personas (incluidos niños) con capacidades físicas, sensoriales o mentales reducidas, o con falta de experiencia y conocimiento, excepto que se le haya dado instrucción o supervisión referida al uso del aparato por una persona responsable de su seguridad.
- No limpie su lavadora con sustancias o líquidos inflamables.
- Los niños se deben supervisar para asegurar que no jueguen con el aparato.
- No permita que los niños jueguen encima o dentro de la lavadora. Es necesario una supervisión cuidadosa de los niños cada vez que se use la lavadora cerca de ellos.
- Antes de poner la lavadora fuera de servicio o desecharla, quítele la puerta o la tapa.
- No introduzca las manos en la lavadora si el tambor, la tina, o el agitador están funcionando.
- No instale ni almacene esta lavadora donde pudiese estar sometida a la intemperie. No trate de forzar los controles.
- No repare ni cambie pieza alguna de la lavadora ni intente realizar tarea alguna de servicio técnico, excepto cuando así se le indique específicamente en el Manual de Uso y Cuidado, o en instrucciones de reparación para el usuario publicadas que usted entienda y para cuya ejecución cuente con la habilidad necesaria.
- Para obtener información respecto a los requisitos de conexión a tierra, vaya a la sección de "Requisitos Eléctricos" en este manual.
- Si el cordón de alimentación es dañado, éste debe ser reemplazado por el fabricante o su agente de servicio o por personal calificado para evitar peligro.
- Se han de utilizar las mangueras nuevas suministradas con el aparato, las mangueras viejas no se deben reutilizar para evitar peligro.

GUARDE ESTAS INSTRUCCIONES

¿QUÉ HAY DE NUEVO DEBAJO DE LA TAPA?

Su nueva lavadora Whirlpool® trabajará de manera diferente a su antigua lavadora. Lo invitamos a que conozca las nuevas características y funcionamiento de su lavadora.

SMART LOAD®



El sistema SMART LOAD® de su lavadora le permite ajustar con precisión el tamaño de carga, puede ser CH, M, G dependiendo de la cantidad de ropa seca que desee lavar.

LLENADO MANUAL *Disponibile sólo en algunos modelos

Ahora su nueva lavadora Whirlpool® cuenta con la opción de "Llenado Manual" dentro de la perilla Tamaño de Carga, haciendo más fácil el acceso a dicha opción.

Por medio del llenado manual tendrá la posibilidad de agregar la cantidad de agua deseada dependiendo de la cantidad de ropa seca que desee lavar. Además esta opción es útil cuando no se cuenta con un sistema de entrada de agua o la presión de agua es baja.

BOTÓN ENCENDER/CANCELAR



ENCENDER
Cancelar
Power | Cancel

Su nueva lavadora Whirlpool® ahora cuenta con un botón exclusivamente para encender/apagar la lavadora y cancelar ciclos de una forma más sencilla, al sólo presionar el botón.

AUTO LEVEL®

*Disponibile sólo en algunos modelos

AUTO LEVEL

El sistema AUTO LEVEL® sirve para determinar de manera automática el tamaño de la carga de ropa seca por medio de los siguientes pasos:

1. GIRAR - la canasta hará varios giros con la carga previamente añadida. En este paso la tapa está bloqueada.
2. DETECTAR - la lavadora detectará automáticamente el tamaño de carga de ropa seca.
3. LLENAR - la lavadora llenará de acuerdo al nivel de agua óptimo para la carga detectada. En este paso la tapa será desbloqueada.

Si su lavadora cuenta con la opción "Auto" en la perilla/botón Tamaño de Carga, entonces puede acceder al sistema AUTO LEVEL® seleccionando dicha opción.

NOTA: Se recomienda no agregar más ropa una vez terminada la rutina AUTO LEVEL® debido a que la lavadora ya seleccionó el nivel de agua a utilizar.

LLENADO POR FASES

FASE 1: PRELAVADO AUTOMÁTICO CON AGITACIÓN

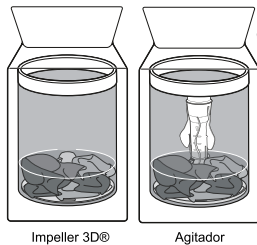

La lavadora llenará hasta un nivel relativamente bajo, y empezará su agitación para maximizar la acción de lavado. Este es un proceso que ayuda a la limpieza efectiva.

FASE 2: REMOCIÓN DE MANCHAS

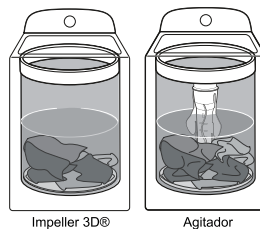

La lavadora vuelve a llenar a un segundo nivel y continúa su agitación. Esto contribuye a la remoción de manchas de sus prendas.

FASE 3: LAVADO PROFUNDO

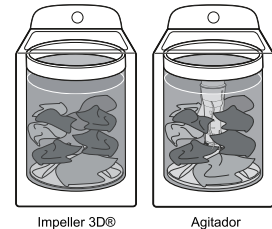

La lavadora detiene la agitación y llena hasta el nivel seleccionado. Este proceso ayuda a asentar la ropa y evitar que se enrede, y la deja lista para el agitado del lavado profundo.

**Las fases de llenado dependerán del tamaño de carga seleccionado y su modelo de lavadora.*

**Imágenes ilustrativas, su lavadora puede tener agitador ó Impeller 3D®, depende del modelo.*

**No aplican en todos los ciclos. Consulte la "Guía de Ciclos".*

PANEL DE CONTROL Y CARACTERÍSTICAS

*Las imágenes son ilustrativas, no todas las opciones y características están disponibles, verifique con cuáles cuenta su modelo de lavadora.

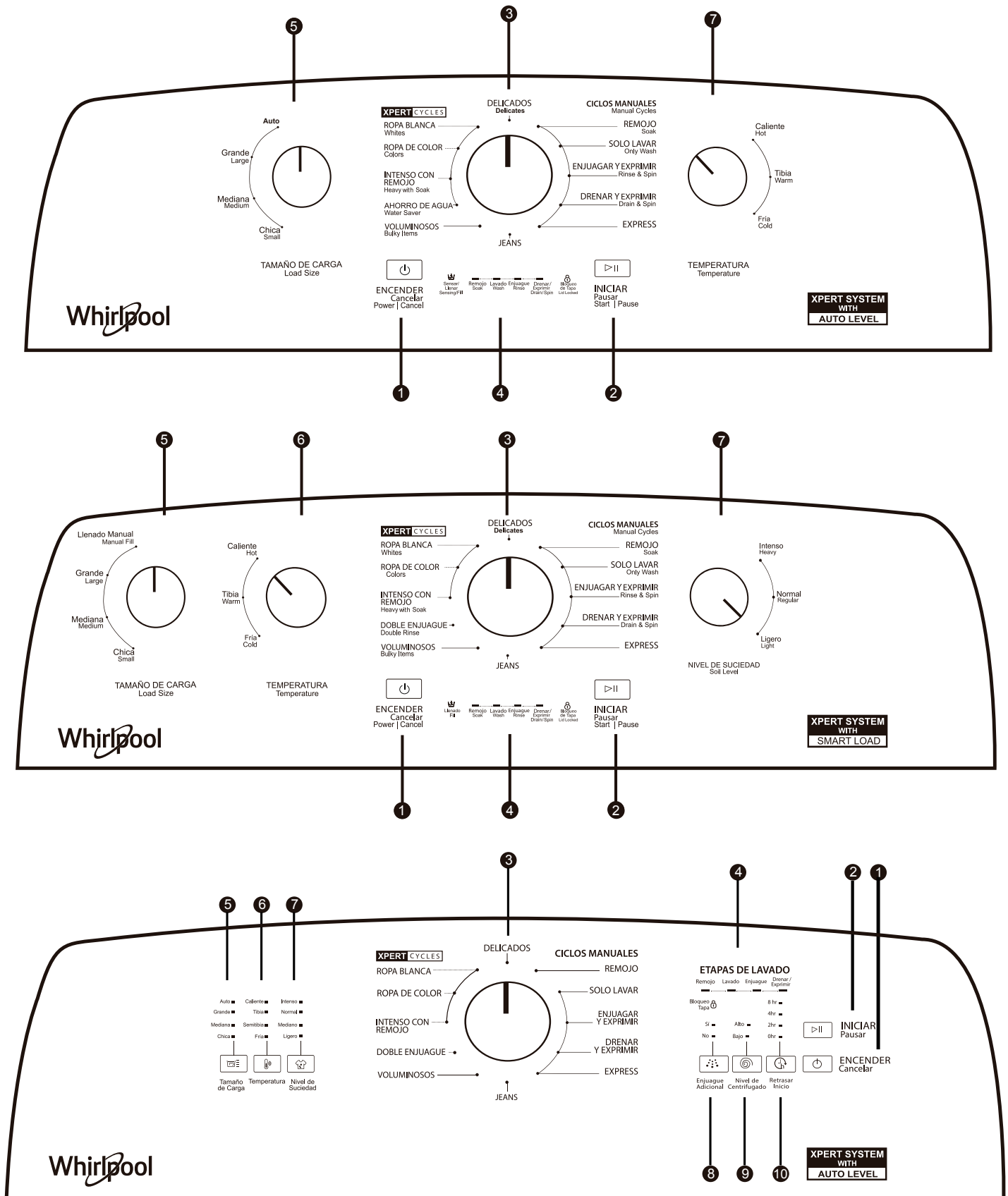

PANEL DE CONTROL Y CARACTERÍSTICAS

*Las imágenes son ilustrativas, no todas las opciones, ciclos y características están disponibles en todos los modelos, verifique con cuáles cuenta su modelo de lavadora.

1 Botón Encender/Cancelar



ENCENDER
Cancelar
Power | Cancel

Este botón se utiliza para encender y apagar su lavadora, además de cancelar ciclos.

Presione una vez el botón Encender/Cancelar para encender su lavadora. Si desea cancelar el ciclo en curso deberá presionar una sola vez el botón Encender/Cancelar. Si presiona una segunda vez la lavadora se apagará.

2 Botón Iniciar/Pausar



INICIAR
Pausar
Start | Pause

Este botón se utiliza para iniciar y pausar su lavadora.

Después de seleccionar el ciclo deseado presione el botón Iniciar/Pausar para comenzar el ciclo de lavado.

Si desea pausar el ciclo en proceso, presione el botón Iniciar/Pausar una sola vez. Si desea reanudar el ciclo presione nuevamente el botón Iniciar/Pausar.

NOTA: Cada vez que abra y cierre la tapa la lavadora entrará en "Modo Pausa" DEBERÁ presionar el botón Iniciar/Pausar cada vez que abra y cierre la tapa para reanudar o comenzar el ciclo.

3 Perilla Ciclos de Lavado

Use la perilla de ciclos de lavado para seleccionar entre los ciclos disponibles en su lavadora.

Ciclos Manuales

Los ciclos manuales le permiten lavar sus prendas controlando cada etapa del lavado de manera manual.

Ciclos Automáticos

Los ciclos automáticos le permiten lavar sus prendas a través de un proceso automático que incluye lavar, enjuagar y exprimir. Escoja el ciclo más adecuado al tipo de ropa que desea lavar.

NOTA: Para una descripción más detallada de cada ciclo, consulte la "Guía de Ciclos".

4 Etapas de Lavado

Dependiendo de su modelo, podrá encontrar alguna de las siguientes configuraciones:

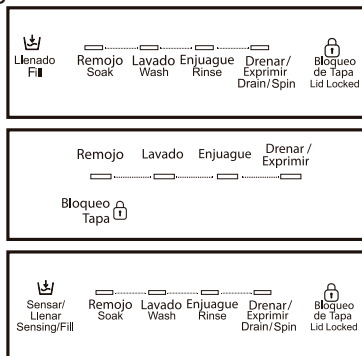

Las luces indicadoras de etapas de lavado muestran el progreso del ciclo. En cada etapa del proceso, usted puede notar sonidos y pausas que son diferentes que en las lavadoras tradicionales.

Cuando se presiona el botón Iniciar/Pausar, la lavadora comenzará a llenar de agua.

NOTA: El máximo desempeño de la lavadora se logrará si se mantiene la tapa cerrada. Recuerde presionar el botón Iniciar/Pausar cada vez que abra o cierre la tapa.

La lavadora moverá la carga un poco, hará una vuelta para permitir que el agua empape la carga y después continuará agregando agua. Este proceso puede repetirse hasta que la cantidad correcta de agua haya sido añadida a la tina.

Etapa Sensor/Llenar:

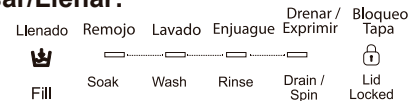

En modelos con opción "Llenado Manual" en Tamaño de Carga, durante la etapa de Llenado el LED indicador estará parpadeando y al terminar la fase de Llenado se apagará para continuar con la siguiente etapa.

En modelos con opción "Auto" en Tamaño de Carga, el LED indicador de Sensor estará encendido indicando que inicia dicha fase y al finalizar seguirá parpadeando para continuar con la fase de Llenado.

NOTA: Al terminar la etapa de "Sensor" el LED de "Bloqueo de Tapa" se apagará.

Etapa Remojo:

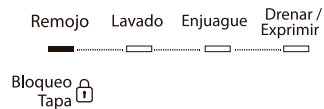

La lavadora comenzará la etapa de Remojo una vez que haya alcanzado el nivel de llenado seleccionado. El Remojo ayuda en la remoción de manchas difíciles.

Etapa Lavado:



Durante esta etapa su lavadora realizará la agitación diseñada específicamente para el ciclo que usted haya seleccionado.

Etapa Enjuague:



Esta etapa permite eliminar la suciedad removida durante la etapa de Lavado.

Etapa Drenar/Exprimir:

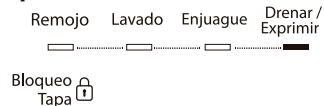

La lavadora centrifuga la carga para secar o remover la humedad de las prendas.

Bloqueo de Tapa:

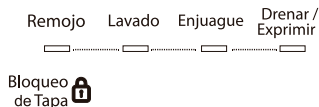

Este LED indica que la tapa está bloqueada y no puede ser abierta.

Si usted necesita abrir la tapa, presione Iniciar/Pausar. Usted podrá abrir la tapa siempre y cuando el LED "Bloqueo de Tapa" este apagado. Cierre la tapa y presione Iniciar/Pausar para continuar con el ciclo.

5 Tamaño de Carga

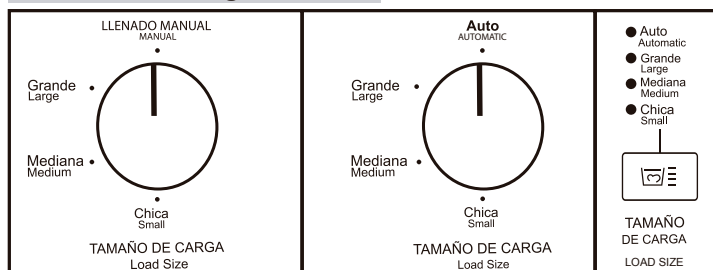

Modelos con SMART LOAD®

Para los modelos que cuentan con la perilla/botón Tamaño de Carga el sistema SMART LOAD® le permite ajustar con precisión el tamaño de carga de la ropa seca que vaya a lavar (CH, M, G).

Modelos con AUTO LEVEL®

Para los modelos con opción "Auto" en Tamaño de Carga deberá seleccionar dicha opción para acceder al sistema AUTO LEVEL®, que determinará el nivel de agua automáticamente.

Una vez que inicia el ciclo, la puerta de su lavadora se bloqueará y comenzará la rutina de AUTO LEVEL®, que consiste en giros de canasta combinados con pausas, por al menos 1 minuto.

Terminando dicha rutina la puerta de su lavadora se desbloqueará y habrá determinado el nivel de agua requerida. Posteriormente iniciará el ciclo de lavado.

Recomendaciones:

- Añadir ropa seca para una detección óptima.
- No agregar más ropa una vez terminada la rutina de AUTO LEVEL®, debido a que la lavadora ya seleccionó el nivel de agua a utilizar.

Modelos con Llenado Manual

Para los modelos que cuentan con la opción "Llenado Manual" en la perilla Tamaño de Carga, deberá seleccionar dicha opción para acceder al sistema de llenado manual, este le permite agregar el agua deseada dependiendo del tamaño de carga de ropa seca que desee lavar.

Pasos para llenar manualmente:

1. Agregue el detergente y las prendas a lavar.
2. Encienda su lavadora y seleccione las opciones de ciclo deseadas. Asegúrese de colocar la perilla Tamaño de carga en la opción "Llenado Manual"

3. Oprima el botón Iniciar/Pausar. El LED de Llenado comenzará a parpadear, indicándole que es momento de llenar con agua.

4. Abra la tapa de su lavadora y llene con agua hasta alcanzar el nivel óptimo acorde a su carga. La luz LED del indicador de Llenado dejará de parpadear al alcanzar el nivel mínimo de agua predefinido por el sistema y el LED de Lavado seguirá parpadeando.

NOTA: Si su carga es mayor al nivel mínimo de agua requerida por el sistema, continúe llenando con agua hasta cubrir su ropa seca, aún y cuando el LED de Llenado haya dejado de parpadear.

5. Cierre la tapa de su lavadora y presione Iniciar/Pausar. (El LED de Lavado dejará de parpadear, después comenzará la agitación y el resto de las fases de lavado).

6. En la etapa de Enjuague, el LED de Llenado comenzará a parpadear, indicándole que debe llenar nuevamente con agua. A continuación repita desde el Paso 4.

6 Temperatura

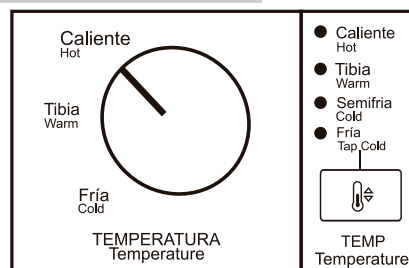

Seleccione una temperatura de lavado según el tipo de tela y suciedad de lo que esté lavando. Para obtener mejores resultados siga las instrucciones de las etiquetas de las prendas.

***Todos los enjuagues son con agua fría.**

Temperatura de lavado	Telas sugeridas
Caliente En algunos ciclos se utiliza agua caliente proveniente de su calentador. En otros casos, con el fin de ahorrar energía y cuidar sus prendas, se realizará una combinación de agua caliente con un un poco de agua fría.	Ropa blanca y de color pastel. Prendas durables. Suciedad profunda.
Tibia / Semifría Combinación de agua fría y caliente provista por su calentador.	Colores vivos. Suciedad entre moderada y ligera.
Fría Esta es la temperatura del agua de su grifo.	Colores oscuros que destiñen o se opacan. Suciedad ligera.

7 Nivel de Suciedad

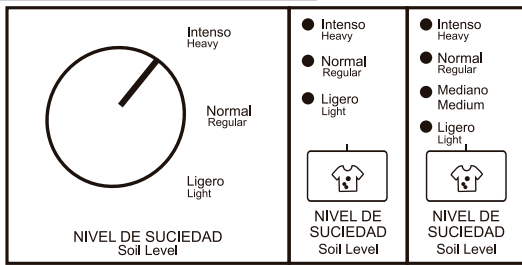

El nivel de suciedad (tiempo de lavado) está predeterminado para cada ciclo de lavado. Para prendas con más suciedad seleccione el nivel de suciedad "Intenso", para prendas con menor suciedad utilice el nivel "Ligero".

8 Enjuague Adicional

Esta opción se puede usar para agregar automáticamente un segundo enjuague en el ciclo de lavado seleccionado. Se recomienda esta opción, si desea remover cualquier remanente de detergente que haya quedado.

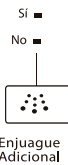

GUÍA DE CICLOS

PARA MODELOS: 8MWTW1643, 8MWTW1844, 8MWTW2041 y 8MWTW2241

Para lograr el mejor cuidado de las telas, elija el ciclo que sea el más adecuado para la carga que va a lavar.

NO TODOS LOS CICLOS Y OPCIONES ESTÁN DISPONIBLES EN TODOS LOS MODELOS, VERIFIQUE CUÁLES APLICAN A SU MODELO

**Todos los enjuagues son con agua fría.*

Artículos a lavar:	Ciclo:	Temperatura*:	Opciones recomendadas:	Detalles de los ciclos:
Prendas mezcladas de algodón.	Xpert Ahorro de agua	Fría Semifría Tibia Caliente	Tamaño de Carga (G) Temperatura (Fría) Nivel de Suciedad (Normal) Suavizante (No) Extra enjuague (No) Nivel de centrifugado (Alto)	Use este ciclo para prendas de algodón y cargas que no destiñan con suciedad normal. Este ciclo está diseñado para maximizar el uso de su detergente, por lo que puede usar menor cantidad que la recomendada por el fabricante. Para un mejor desempeño puede usar detergente de baja espuma. NOTA: Para este ciclo NO debe usar suavizante. En caso de requerirlo seleccione la opción de Enjuague Adicional.
Lino y prendas mezcladas.	Xpert Ropa de Color	Fría Semifría Tibia Caliente	Tamaño de Carga (G) Temperatura (Fría) Nivel de Suciedad (Normal) Nivel de centrifugado (Alto)	Use este ciclo para prendas de color y cargas de telas mixtas con suciedad normal. Este ciclo está diseñado para llenar en etapas, dando un máximo beneficio para la limpieza y cuidado de sus prendas.
Artículos empapados	Exprimir	N/A	N/A	Este ciclo usa un exprimido para acortar los tiempos de secado de las telas pesadas o para los artículos de cuidado especial que se laven a mano. Use este ciclo para completar un ciclo después de un corte de corriente. NOTA: Si su lavadora detecta agua, comenzará drenando antes de iniciar el exprimido.
Telas blancas o con suciedad profunda.	Xpert Ropa Blanca	Fría Semifría Tibia Caliente	Tamaño de Carga (G) Temperatura (Caliente) Nivel de Suciedad (Intenso) Nivel de centrifugado (Alto)	Este ciclo se recomienda para prendas con suciedad profunda debido a su acción de lavado alta, ya que el diseño contempla un llenado en etapas dando un máximo beneficio para la limpieza y el cuidado de sus prendas. Para lograr la máxima remoción de suciedad y manchas, se puede utilizar el depósito de blanqueador líquido, con blanqueador líquido con cloro, blanqueador no decolorante, o productos Oxi.

NOTA: Para el ciclo de lavado "Doble Enjuague" esta opción no está disponible.

9 Nivel de Centrifugado

Esta opción se utiliza para controlar el nivel de exprimido de cada ciclo de lavado seleccionado.

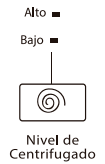

10 Retrasar Inicio

Al seleccionar esta opción, usted retrasará el inicio del ciclo. Puede elegir entre 0 - 8 horas, en intervalos de 2 horas, de acuerdo a su preferencia. Si desea cancelar la selección, presione el botón Retrasar Inicio hasta llegar nuevamente a "0". Espere unos segundos para que el tiempo de ciclo seleccionado aparezca.

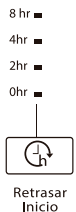

GUÍA DE CICLOS

PARA MODELOS: 8MWTW1612, 8MWTW1613, 8MWTW1713, 8MWTW1813, 8MWTW1823, 8MWTW1824, 8MWTW1934, 8MWTW2024, 8MWTW2031, 8MWTW2224, 8MWTW2231, 2MWTW1713, 8MWTWCO13, 8MWTWCO31, 8MWTWLA31.

Para lograr el mejor cuidado de las telas, elija el ciclo que sea el más adecuado para la carga que va a lavar.

NO TODOS LOS CICLOS Y OPCIONES ESTÁN DISPONIBLES EN TODOS LOS MODELOS, VERIFIQUE CUÁLES APLICAN A SU MODELO

**Todos los enjuagues son con agua fría.*

Artículos a lavar:	Ciclo:	Temperatura*:	Opciones recomendadas:	Detalles de los ciclos:
Algodón, lino y prendas mezcladas.	Xpert Ropa de color	Fría Semifría Tibia Caliente	Tamaño de Carga (G) Temperatura (Fría) Nivel de Suciedad (Normal) Extra enjuague (No) Nivel de centrifugado (Alto)	Use este ciclo para las prendas de algodón y cargas de telas mixtas con suciedad normal. Este ciclo está diseñado para llenar en etapas dando un máximo beneficio para la limpieza y cuidado de sus prendas.

GUÍA DE CICLOS

Para lograr el mejor cuidado de las telas, elija el ciclo que sea el más adecuado para la carga que va a lavar.

NO TODOS LOS CICLOS Y OPCIONES ESTÁN DISPONIBLES EN TODOS LOS MODELOS, VERIFIQUE CUÁLES APLICAN A SU MODELO.



**Todos los enjuagues son con agua fría.*

Artículos a lavar:	Ciclo:	Temperatura*:	Opciones recomendadas:	Detalles de los ciclos:
Seda lavable a máquina, telas de lavado a mano y lana.	Delicado	Fría Semifría Tibia Caliente	Tamaño de Carga (M) Temperatura (Fría) Nivel de Suciedad (Normal) Nivel de centrifugado (Bajo)	Use este ciclo para las prendas delicadas lavables a máquina. Este ciclo usa una acción de lavado intermitente, para el cuidado delicado de artículos finos lavables. Se recomienda colocar los artículos pequeños en bolsas de malla antes de lavarlos.
Telas resistentes, telas gruesas, prendas que no destiñen.	Jeans (Mezclilla)	Fría Semifría Tibia Caliente	Tamaño de Carga (G) Temperatura (Fría) Nivel de Suciedad (Normal) Nivel de centrifugado (Alto)	Use este ciclo para prendas de mezclilla, prendas pesadas o artículos robustos. Este ciclo utiliza un llenado tradicional con acción de lavado prolongada para una mejor remoción de manchas.
Artículos voluminosos de tela, edredones pequeños, chaquetas.	Voluminosos	Fría Semifría Tibia Caliente	Tamaño de Carga (M) Temperatura (Tibia) Nivel de Suciedad (Normal) Nivel de centrifugado (Bajo)	Ciclo de llenado tradicional con un agitado medio para el mejor cuidado de sus prendas. Diseñado para artículos voluminosos. Este ciclo utiliza un nivel de agua mayor que los demás ciclos.
Prendas ligeramente sucias.	Express	Fría Semifría Tibia Caliente	Tamaño de Carga (CH) Temperatura (Tibia) Nivel de Suciedad (Ligero) Extra enjuague (No) Nivel de centrifugado (Bajo)	Use este ciclo para lavar cargas pequeñas de 2 a 3 prendas con suciedad ligera que necesite de prisa.
Prendas oscuras, prendas mezcladas.	Doble Enjuague	Fría Semifría Tibia Caliente	Tamaño de Carga (G) Temperatura (Fría) Nivel de Suciedad (Normal) Extra enjuague (Sí) Nivel de centrifugado (Bajo)	Este ciclo cuenta con dos enjuagues de manera predefinida, se recomienda para prendas oscuras con el fin de eliminar la mayor cantidad de remanentes en su ropa.
Telas con suciedad profunda.	Intenso con Remojo	Fría Semifría Tibia Caliente	Tamaño de Carga (G) Temperatura (Caliente) Nivel de Suciedad (Intenso) Nivel de centrifugado (Alto)	Use este ciclo para prendas extremadamente sucias. La lavadora realizará una agitación leve durante 45 minutos y después realizará la agitación propia de un ciclo normal, continuando con cada una de las fases hasta finalizar el programa.
Telas con suciedad profunda.	Remojo	Fría Semifría Tibia Caliente	N/A	Use este ciclo para remover manchas difíciles en las telas. La lavadora hará agitación intermitente. Al terminar el tiempo de remojo, la lavadora no drenará el agua mientras que la tapa se mantenga cerrada. En caso de que la tapa esté abierta drenará el agua a los 10 min.
Telas que requieren sólo lavado.	Sólo Lavar	Fría Semifría Tibia Caliente	Temperatura (Fría)	Use este ciclo cuando solamente requiera la etapa de lavado. Su lavadora hará llenado por fases para luego proseguir con la acción de lavado. Una vez terminada la fase marcará listo. Al terminar el tiempo de lavado, la lavadora no drenará el agua mientras que la tapa se mantenga cerrada. En caso de que la tapa esté abierta drenará el agua a los 10 min.
Artículos lavables a mano o artículos empapados.	Drenar	N/A	N/A	Este ciclo drenará el agua en caso de haber utilizado alguna opción manual como Remojo o Sólo Lavar.
Trajes de baño y artículos que deban enjuagarse.	Enjuagar y Exprimir	Fría	N/A	Combina enjuague y exprimido a alta velocidad. Ciclo diseñado para poder colocar suavizante en el dispensador del agitador desde el inicio.
Artículos lavables a mano o artículos empapados.	Drenar y Exprimir	N/A	N/A	Este ciclo usa un exprimido para acortar los tiempos de secado de las telas pesadas o para los artículos de cuidado especial que se laven a mano. Use este ciclo para completar un ciclo después de un corte de corriente. NOTA: Si su lavadora detecta agua, comenzará drenando antes de iniciar el exprimido.
Artículos empapados	Exprimir	N/A	N/A	Este ciclo usa un exprimido para acortar los tiempos de secado de las telas pesadas o para los artículos de cuidado especial que se laven a mano. Use este ciclo para completar un ciclo después de un corte de corriente. NOTA: Si su lavadora detecta agua, comenzará drenando antes de iniciar el exprimido.
Telas blancas o con suciedad profunda.	Xpert Ropa Blanca	Fría Semifría Tibia Caliente	Tamaño de Carga (G) Temperatura (Caliente) Nivel de Suciedad (Intenso) Nivel de centrifugado (Alto)	Este ciclo se recomienda para prendas con suciedad profunda debido a su acción de lavado alta, ya que el diseño contempla un llenado en etapas dando un máximo beneficio para la limpieza y el cuidado de sus prendas. Para lograr la máxima remoción de suciedad y manchas, se puede utilizar el depósito de blanqueador líquido, con blanqueador líquido con cloro, blanqueador no decolorante, o productos Oxi.

USO DE SU LAVADORA

TABLA DE CARGAS SUGERIDAS

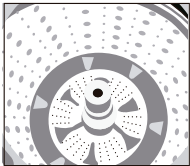
Para estas cargas de volumen completo recomendadas, coloque el control de tamaño de carga en la posición de la carga más grande.

Para modelos con Agitador: 	Ropa de trabajo pesado 3 pantalones de mezclilla 3 pantalones de trabajo 2 camisas de trabajo 2 pantalones de deporte 5 camisetas de deporte	Carga mixta 2 sábanas matrimoniales 2 manteles 7 camisas 4 toallas de baño	6 camisetas 3 fundas 7 pantaloncillos 2 toallas faciales 2 pañuelos	Toallas 8 toallas de baño 8 toallas de mano 6 toallas faciales
Para modelos con Impeller 3D® 	Ropa de trabajo pesado 3 pantalones de mezclilla 3 pantalones de trabajo 3 camisas de trabajo 2 pantalones de deporte 6 camisetas de deporte	Carga mixta 2 sábanas matrimoniales 2 manteles 8 camisas 4 toallas de baño	7 camisetas 3 fundas 7 pantaloncillos 3 toallas faciales 3 pañuelos	Toallas 9 toallas de baño 8 toallas de mano 6 toallas faciales

⚠ ADVERTENCIA



Peligro de Incendio

Nunca coloque en la lavadora artículos que estén humedecidos con gasolina o cualquier otro líquido inflamable.

Ninguna lavadora puede eliminar completamente el aceite.

No seque ningún artículo que haya tenido alguna vez cualquier tipo de aceite (incluyendo aceites de cocina).

No seguir estas instrucciones puede ocasionar la muerte, explosión o incendio.

⚠ ADVERTENCIA



Peligro de Choque Eléctrico

Conecte a un contacto de pared de conexión a tierra de 3 terminales.

No quite la terminal de conexión a tierra.

No use un adaptador.

No use un cable eléctrico de extensión.

No seguir estas instrucciones puede ocasionar la muerte, incendio o choque eléctrico.

1. Separe y prepare su ropa

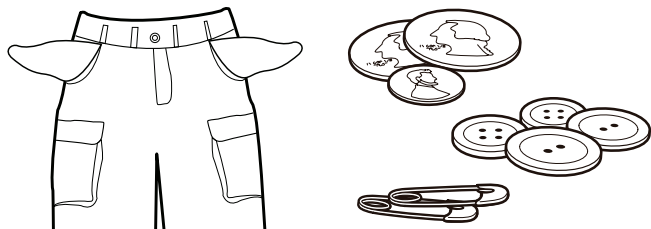

- Vacíe los bolsillos. Las monedas, los botones o cualquier objeto pequeño puede pasar debajo del agitador/Impeller 3D® y atorarse.
- Separe los artículos según el ciclo recomendado, la temperatura del agua y la resistencia a perder el color.
- Separe los artículos con mucha suciedad de los que tienen poca suciedad.
- Separe los artículos delicados de las telas resistentes. Trate las manchas inmediatamente.
- No seque los artículos si aún hay manchas después del lavado, ya que el calor puede hacer las manchas permanentes.

- Cierre los zípers, abroche los ganchos, ate los cordones y las fajas, quite los adornos que no sean lavables.
- Remiende lo que esté roto y desgarrado para evitar más daños.
- **POR NINGÚN MOTIVO INTRODUZCA PRODUCTOS IMPERMEABLES.**
- **Consejos útiles:**
- Cuando lave artículos resistentes al agua, distribuirlos uniformemente alrededor de la canasta.
- Use bolsas de malla para prendas, para prevenir los enredos en artículos delicados.
- Vuelva al revés las prendas de tejido para evitar que se formen motitas.

NOTA: Siempre lea y siga las instrucciones en las etiquetas de cuidado de las telas para evitar daños a sus prendas.

2. Agregue detergente

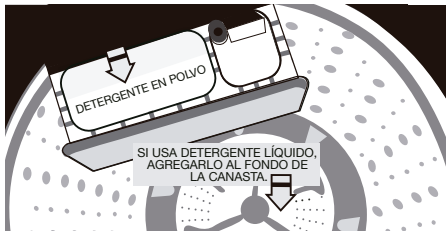

Dependiendo del tipo de modelo de su lavadora, usted podrá agregar el detergente de la siguiente manera:

Detergente líquido

Agregue el detergente líquido en la parte inferior de la canasta antes de agregar las prendas. El detergente líquido siempre se agrega a la canasta sin importar el modelo de su lavadora (con o sin dispensador).

Detergente en polvo

Agregue una medida de detergente en polvo en la bandeja de detergente. Si la cantidad de detergente a utilizar excede la capacidad de la bandeja, o si su modelo no cuenta con dispensador, agréguelo directamente en la canasta, antes de agregar las prendas. Si va a usar un producto para realzar el lavado, como Oxi o blanqueador no decolorante, agréguelo también al fondo de la canasta de lavado antes de agregar las prendas.

IMPORTANTE: Siga las instrucciones del fabricante para determinar la cantidad de detergente que debe usar.

3. Agregue blanqueador líquido con cloro al depósito

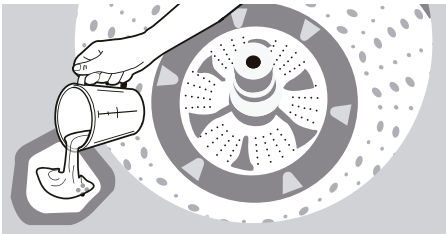

No sobrellene, diluya, ni utilice más de 1 taza (250 ml). No utilice blanqueador no decolorante ni productos Oxi en el mismo ciclo con blanqueador líquido con cloro.

4. Agregue suavizante de telas al depósito

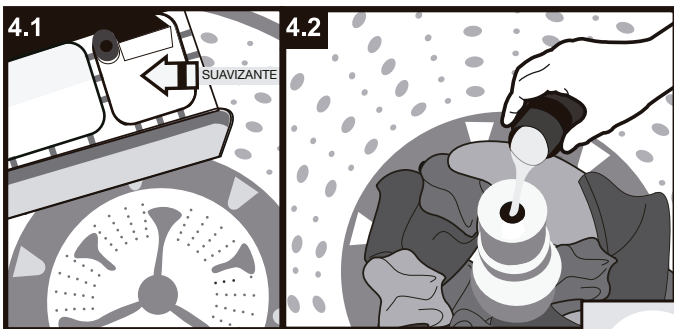

4.1 Para modelos con dispensador, vierta una cantidad medida de suavizante de telas líquido en la bandeja. Siempre siga las instrucciones del fabricante para usar la cantidad correcta de suavizante de telas según el tamaño de la carga. Cierre el cajón dispensador.

IMPORTANTE: No sobrellenar o diluir. Si se sobrellena el dispensador puede causar que el suavizante de telas se vierta inmediatamente a la lavadora. Es normal que se quede una cantidad pequeña en el dispensador al final del ciclo.

4.2 Para modelos sin dispensador, agregue una medida de suavizante de telas líquido en el depósito del agitador. Siempre siga las instrucciones del fabricante para usar la cantidad correcta de suavizante de telas según el tamaño de la carga.

Diluya el suavizante líquido de telas llenando el depósito con agua tibia hasta que el líquido llegue a la parte inferior del borde. Vea las flechas de la línea máxima de llenado.

5. Cargue las prendas en la lavadora

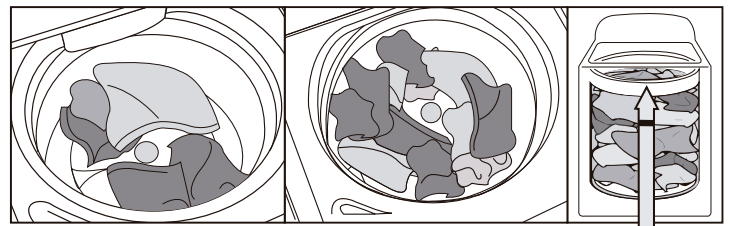

ALTURA MÁXIMA RECOMENDADA DE CARGA

Cargue las prendas de modo uniforme en montones flojos alrededor de la canasta. Para mejores resultados. No envuelva los artículos grandes tales como sábanas alrededor del agitador/Impeller 3D®; cárguelos en montones flojos alrededor de la canasta. Pruebe mezclar artículos de distintos tamaños para que estos se enreden menos.

6. Encender la lavadora



Presione el botón Encender/Cancelar para encender su lavadora.

NOTA: Los ciclos y opciones seleccionados no serán registradas si su lavadora está apagada. Deberá encender primero su lavadora.

7. Seleccione un ciclo

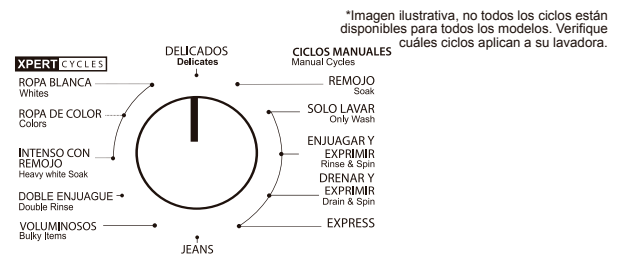

Gire la perilla de los ciclos para elegir el ciclo de lavado de su preferencia. Para obtener más detalle sobre cada ciclo, vea "Guía de Ciclos".

8. Seleccione el Tamaño de Carga

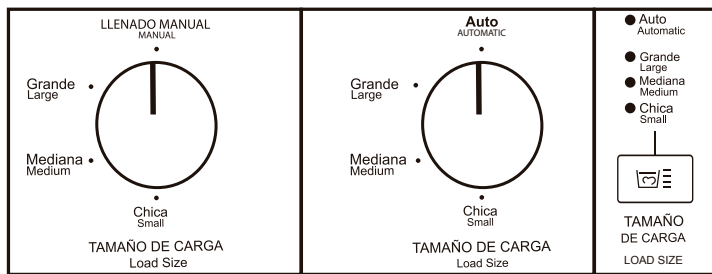

Seleccione el ajuste de Tamaño de Carga más adecuado para su ropa seca, según el indicador de Tamaño de Carga que se encuentra en la canasta (SMART LOAD®).

El ajuste para carga chica (CH) agregará un volumen de agua menor para cargas pequeñas. El ajuste para carga grande (G) agregará un volumen de agua mayor para cargas grandes o voluminosas. Los artículos deben moverse libremente en la canasta.

Para modelos con la opción "Auto" (AUTO LEVEL®) en Tamaño de Carga, al seleccionar esta opción la lavadora determinará el tamaño de la carga automáticamente a través del sensor y llenará de agua acorde al mismo.

AUTO LEVEL

Para modelos con la opción "Llenado Manual" en Tamaño de Carga, al seleccionar esta opción, usted determinará la cantidad de agua a usar en base al tamaño de carga de la ropa que desee lavar.

9. Seleccione las opciones adicionales de su preferencia (si aplica a su modelo)



Tamaño de Carga Temperatura Nivel de Suciedad Enjuague Adicional Nivel de Centrifugado Retrasar Inicio

Una vez que haya seleccionado un ciclo, puede seleccionar entre diferentes opciones para adicionar a su ciclo y obtener un lavado más eficiente.

Dependiendo de su modelo podrá añadir las siguientes opciones:

- Temperatura
- Nivel de Suciedad
- Enjuague Adicional
- Nivel de Centrifugado
- Retrasar Inicio

10. Cierre la tapa

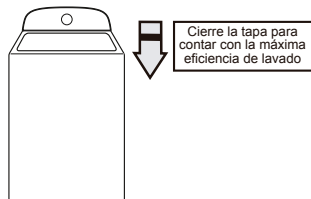

IMPORTANTE: Si al término del llenado usted mantiene la tapa abierta, notará que la lavadora le advertirá por medio de las luces de etapas de lavado encendiendo intermitentemente que tiene que cerrar la tapa; si en 10 minutos no se cierra la tapa, el ciclo se cancelará y el agua se drenará automáticamente.

11. Presione Iniciar/Pausar para comenzar el ciclo de lavado



Presione el botón Iniciar/Pausar para comenzar el ciclo de lavado. Cuando termine el ciclo, saque las prendas inmediatamente para evitar olores, reducir la formación de arrugas y evitar que se oxiden los ganchos de metal, zippers y broches a presión.

Cómo desbloquear la tapa para agregar prendas: Presione Iniciar/Pausar una sola vez, agregue las prendas, cierre la tapa y presione nuevamente Iniciar/Pausar para continuar el ciclo.

NOTA: Cada vez que abra y cierre la tapa, su lavadora entrará en "Modo Pausa". Para continuar con el ciclo deberá presionar el botón Iniciar/Pausar, de lo contrario la lavadora no retomará el ciclo.

CÓMO CANCELAR UN CICLO

Para cancelar el ciclo deberá presionar una sola vez el botón Encender/Cancelar.

Cuando el ciclo sea cancelado la lavadora no drenará el agua. Esto le permite cambiar de ciclo y seguir utilizando el agua previamente llenada. Presione Iniciar/Pausar para comenzar el nuevo ciclo.

NOTA: Si cancela el ciclo en curso y cambia el tamaño de carga a la opción "Auto" el agua previamente llenada será drenada automáticamente para iniciar la fase de sensorado del sistema AUTO LEVEL®.

Si presiona dos veces el botón Encender/Cancelar su lavadora se apagará y no drenará el agua.

IMPORTANTE: Si desea drenar el agua y no reutilizarla deberá encender su lavadora, seleccionar el ciclo Drenar ó Drenar/Exprimir y presionar Iniciar/Pausar para iniciar el drenado.

REQUISITOS ELÉCTRICOS

⚠ ADVERTENCIA



Peligro de Choque Eléctrico

Conecte a un contacto de pared de conexión a tierra de 3 terminales.

No quite la terminal de conexión a tierra.

No use un adaptador.

No use un cable eléctrico de extensión.

No seguir estas instrucciones puede ocasionar la muerte, incendio o choque eléctrico.

- Se necesita un suministro eléctrico de 110-127 volts, 60 hertz, CA solamente, de 15 ó 20 amperes y prote-gido con fusible. Se recomienda un fusible retardador o un cortacircuitos, en un circuito independiente que preste servicio únicamente a este aparato.
- Esta lavadora viene equipada con un cable eléctrico con un enchufe de 3 terminales con conexión a tierra.

- Para reducir al mínimo el peligro de posibles choques eléctricos, el cable debe ser enchufado en un contacto apropiado de pared de 3 terminales, conectado a tierra de acuerdo con los códigos y normas locales. Si no hay disponible una salida equivalente, es responsabilidad y obligación del cliente de tener un contacto apropiado con conexión a tierra instalado por un electricista calificado.
- Si los códigos lo permiten y se emplea un alambre de conexión a tierra separado, es recomendable que un electricista calificado determine si la trayectoria de conexión a tierra es adecuada.
- Si no está seguro de que la conexión a tierra de la lavadora sea la adecuada, verifíquela con un electricista especializado.

NOTA: Si el cable eléctrico se dañara, debe ser reemplazado por un cable eléctrico original y el reemplazo debe ser efectuado por un electricista.

INSTRUCCIONES DE INSTALACIÓN

⚠ ADVERTENCIA

Peligro de Peso Excesivo

Use dos o más personas para mover e instalar la lavadora

No seguir esta instrucción puede ocasionar una lesión en la espalda u otro tipo de lesiones.

1. Retire el empaque y saque la base de transporte

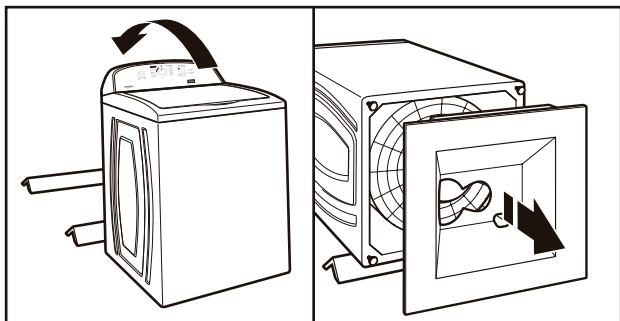

Quite todos los materiales de transporte para obtener un funcionamiento adecuado y para evitar ruido excesivo de la lavadora.

Para evitar daños al piso y a la lavadora, coloque los esquineros de cartón del empaque sobre el piso, detrás de la lavadora. Incline hacia atrás la lavadora con ayuda de otra persona y colóquela sobre los esquineros de cartón.

Retire la base de transporte. Ponga la lavadora en posición vertical.

IMPORTANTE: Para un funcionamiento adecuado es necesario quitar la base de transporte.

2. Retire la bandeja de empaque de la tina

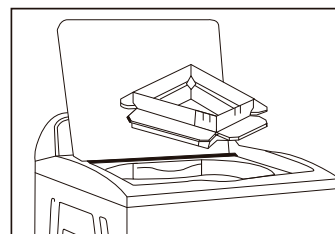

Quite la cinta adhesiva de la tapa de la lavadora, abra la tapa y saque la bandeja de empaque de cartón de la tina. Cerciórese de sacar todas las partes de la pieza.

NOTA: Guarde la pieza por si necesita mover la lavadora más tarde.

3. Coloque la manguera de drenado

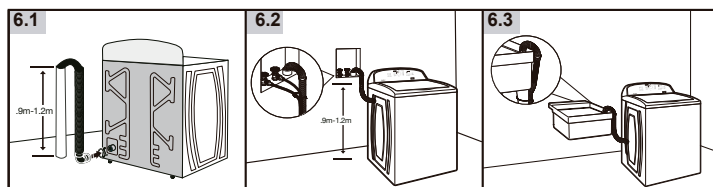

Fije la manguera de drenado en el drenaje de acuerdo a su instalación.

- 6.1 Sistema de drenado de tubo vertical de piso
- 6.2 Sistema de drenado de tubo vertical de pared
- 6.3 Sistema de drenado de tina de lavadero

Para los 3 tipos de instalación usted necesitará tomar en cuenta lo siguiente:

Diámetro mínimo para el drenado de tubo vertical: (5,1 cm)
Capacidad de drenado mínima: 64 L por minuto.

La manguera debe quedar a una altura de entre 0.9 m y 1.2 m de distancia del suelo. Si la coloca a una altura menor puede ocasionar el drenado automático.

IMPORTANTE: No debe haber más de 12 cm de manguera de drenado dentro del tubo vertical; no fuerce el exceso de la manguera dentro del tubo vertical, ni lo coloque en el fondo de la tina de lavadero.

NOTA: Nunca remueva los cinchos localizados en la manguera de drenado una vez ensamblados en el panel trasero de la lavadora, para evitar que la manguera de drenado se dañe cuando se utilicen pinzas de corte. Los cinchos ensamblados en el panel trasero, garantizan el correcto funcionamiento de la lavadora.

4. Instale las mangueras de llenado

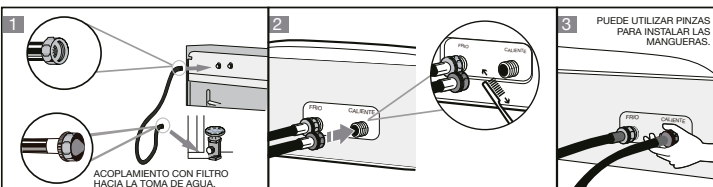

Antes de conectar las mangueras deje correr el agua por 10 segundos.

Limpie al menos una vez al mes los filtros, retirando las mangueras y use un cepillo para eliminar los residuos. Verifique que no haya fugas.

5. Revise la nivelación de la lavadora

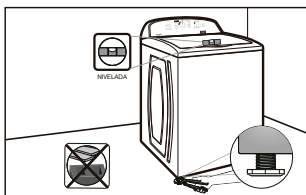

Si su lavadora no se encuentra nivelada ajuste las patas niveladoras.

NOTA: No colocar la lavadora sobre tablonas, ni bloques.

⚠ ADVERTENCIA



Peligro de Incendio

Nunca coloque en la lavadora artículos que estén humedecidos con gasolina o cualquier otro líquido inflamable.

Ninguna lavadora puede eliminar completamente el aceite.

No seque ningún artículo que haya tenido alguna vez cualquier tipo de aceite (incluyendo aceites de cocina).

No seguir estas instrucciones puede ocasionar la muerte, explosión o incendio.

6. Conecte a un contacto de pared de conexión a tierra de 3 terminales

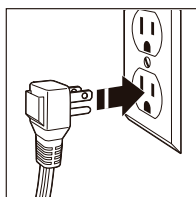

⚠ ADVERTENCIA



Peligro de Choque Eléctrico

Conecte a un contacto de pared de conexión a tierra de 3 terminales.

No quite la terminal de conexión a tierra.

No use un adaptador.

No use un cable eléctrico de extensión.

No seguir estas instrucciones puede ocasionar la muerte, incendio o choque eléctrico.

MANTENIMIENTO DE LA LAVADORA

MANGUERAS DE ENTRADA DE AGUA

Reemplace las mangueras de entrada después de 5 años de uso para reducir el riesgo de que fallen. Inspeccione periódicamente y cambie las mangueras si se hallan protuberancias, torceduras, cortes, desgaste o pérdidas de agua.

Cuando reemplace sus mangueras de entrada de agua, anote la fecha de reposición en la etiqueta con un marcador permanente.

LIMPIEZA DE LA LAVADORA

Mantenga su lavadora tan limpia y fresca como mantiene sus prendas. Para mantener el interior de la lavadora sin olores, siga cada mes el procedimiento de limpieza recomendada a continuación:

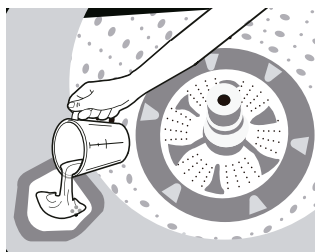

1. Asegúrese de que la lavadora esté vacía.

2. Agregue una pastilla del limpiador para lavadora recomendado, AFFRESH® en la canasta de la lavadora, o bien, agregue 1 taza (250 ml) de blanqueador líquido con cloro al depósito correspondiente.

IMPORTANTE: No agregue detergente. No use más de la cantidad recomendada de blanqueador para evitar dañar el producto con el correr del tiempo.

3. Cierre la tapa de la lavadora.

4. Seleccione el ciclo "Ropa Blanca", temperatura "Caliente" y tamaño de carga "G".

5. Presione Iniciar/Pausar para iniciar el ciclo.

NOTA: Para obtener los mejores resultados, no interrumpa el ciclo. Si es necesario interrumpir el ciclo, siga los pasos de "Cómo desbloquear la tapa".

Para cancelar el ciclo deberá presionar una sola vez el botón Encender/Cancelar.

Limpieza del depósito del blanqueador

Limpie el interior del depósito del blanqueador con un paño limpio y húmedo.

Limpieza del depósito del suavizante líquido de telas

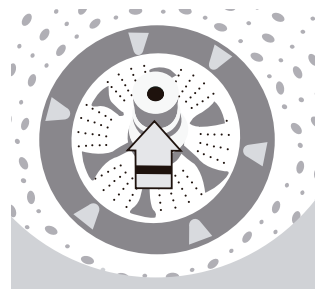

1. Quite el depósito agarrando la parte superior con las manos y apretándolo, mientras jala hacia arriba con los pulgares.

2. Enjuague el depósito bajo el chorro de agua tibia, pase un paño húmedo para remover residuos de suavizante líquido de telas y después vuelva a colocarlo.

NOTA: Para evitar dañar la lavadora o las prendas, no lave la ropa sin el depósito del suavizante de telas líquido en su lugar.

Limpeza del cajón despachador de detergente y suavizante

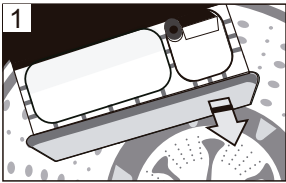

1. Retire el cajón despachador. Para retirarlo, ábralo hasta el tope y jale ligeramente hacia arriba.

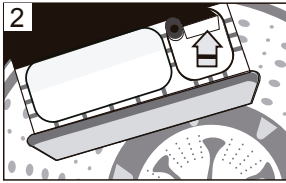

2. Retire el sifón del compartimiento de suavizante líquido para telas, jalándolo hacia arriba.

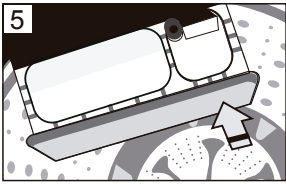

3. Enjuague el despachador y el sifón bajo un chorro de agua tibia, pase un paño húmedo para remover residuos de suavizante líquido de telas y/o detergente y después vuelva a colocar el sifón de suavizante en su lugar.

4. Limpie la caja donde reposa el cajón despachador pasando un paño húmedo removiendo residuos de detergente y/o suavizante.

5. Coloque el cajón despachador empujándolo levemente en la caja donde reposa.

Limpeza del interior

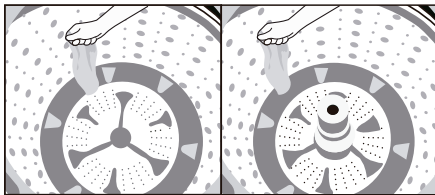

Limpie la canasta y agitador o Impeller 3D® pasando por el exterior un paño limpio y húmedo.

Para limpiar el exterior:

1. Use un paño suave y húmedo o una esponja para limpiar cualquier derrame.
2. Use limpiador multiuso para superficies, si es necesario.

IMPORTANTE: Para evitar dañar el acabado de la lavadora, no use productos abrasivos.

CUIDADO DURANTE LA FALTA DE USO Y LAS VACACIONES

Ponga a funcionar su lavadora únicamente cuando esté en casa. Si va a mudarse o no va a usar la lavadora durante cierto período, siga estos pasos:

1. Desenchufe la lavadora o desconecte el suministro de energía a la misma.
2. Cierre el suministro de agua a la lavadora para evitar inundaciones debidas a aumentos en la presión del agua.

CUIDADO PARA EL ALMACENAMIENTO DURANTE EL INVIERNO

IMPORTANTE: Para evitar daños, instale y guarde la lavadora en un lugar donde no se congele. Debido a que queda un poco de agua en las mangueras, el congelamiento de la misma podría dañar la lavadora. Si va a almacenar o mover su lavadora durante una temporada de invierno riguroso, acondiciónela para el invierno.

Para acondicionar la lavadora para el invierno:

1. Cierre ambas tomas de agua; desconecte y escurra el agua de las mangueras de llenado.
2. Vierta 1 litro de anticongelante tipo R.V. en la canasta y ponga a funcionar la lavadora en un ciclo de Enjuagar/Exprimir durante unos 30 segundos para mezclar el anticongelante con el agua restante.

3. Desenchufe la lavadora o desconecte el suministro de energía.

TRANSPORTE DE LA LAVADORA

1. Cierre ambos grifos de agua. Desconecte y elimine el agua de las mangueras de entrada de agua.

2. Si se va a trasladar la lavadora durante una temporada de invierno riguroso, siga las instrucciones descritas en "Cuidado para el almacenamiento durante el invierno."

3. Desconecte la manguera de drenado del sistema de desagüe y drene el agua restante en una olla o cubeta. Desconecte la manguera de drenado de la parte posterior de la lavadora.

4. Desenchufe el cable eléctrico.

5. Ponga las mangueras de entrada y la manguera de drenado en el interior de la canasta de la lavadora.

6. Pase el cable eléctrico sobre el borde y colóquelo dentro de la canasta de la lavadora.

7. Coloque la bandeja de empaque de los materiales de envío originales nuevamente en el interior de la lavadora. Si no cuenta con bandeja de empaque, coloque frazadas o toallas pesadas en la abertura de la canasta. Cierre la tapa y coloque cinta sobre la misma hacia el frente de la lavadora. Mantenga la tapa pegada con cinta hasta que se coloque la lavadora en su lugar.

CÓMO REINSTALAR O USAR LA LAVADORA NUEVAMENTE

Para reinstalar la lavadora después de la falta de uso, vacaciones, almacenamiento durante el invierno o mudanza:

1. Consulte las Instrucciones de instalación para ubicar, nivelar y conectar la lavadora.

2. Antes de usar la lavadora nuevamente, póngala a funcionar siguiendo el procedimiento recomendado a continuación:

Para volver a usar la lavadora:

1. Deje correr el agua por los tubos y las mangueras. Vuelva a conectar las mangueras de entrada de agua. Abra ambos grifos de agua.
2. Enchufe la lavadora o reconecte el suministro de energía.
3. Ponga a funcionar la lavadora en el ciclo de Ropa de Color para limpiarla y para quitar el anticongelante, de haberlo usado. Use la mitad de la cantidad de detergente recomendada por el fabricante para una carga de tamaño mediana.

⚠ ADVERTENCIA



Peligro de Choque Eléctrico

Conecte a un contacto de pared de conexión a tierra de 3 terminales.

No quite la terminal de conexión a tierra.

No use un adaptador.

No use un cable eléctrico de extensión.

No seguir estas instrucciones puede ocasionar la muerte, incendio o choque eléctrico.

SOLUCIÓN DE PROBLEMAS

PROBLEMA	POSIBLE CAUSA	SOLUCIÓN
La lavadora no enciende no lava (no hace nada)	<p>a) No hay energía eléctrica.</p> <p>b) No se presionó el botón INICIAR/PAUSAR al cerrar la tapa.</p>	<p>a) Revise si hay luz en la casa y si el tomacorriente de su lavadora tiene energía eléctrica.</p> <p>b) Debe presionar el botón INICIAR/PAUSAR cada vez que levante y cierre la tapa.</p>
La lavadora no llena de agua	<p>a) No hay suficiente presión en el suministro de agua.</p> <p>b) Los filtros de la lavadora están tapados.</p> <p>c) La tapa está abierta.</p> <p>d) La lavadora está en la fase de detección</p> <p>e) La opción "Llenado Manual" está seleccionada.</p>	<p>a) Revise si hay agua en el suministro que abastece la casa.</p> <p>b) Limpie los filtros de su lavadora (en algunas localidades el agua sale con muchas partículas sólidas por lo que se deben de limpiar los filtros al menos una vez al mes).</p> <p>c) Asegúrese que la tapa esté cerrada para una detección óptima.</p> <p>d) Espere a que la lavadora termine la fase de detección (aproximadamente 1 minuto).</p> <p>e) La opción de "Llenado Manual" es para llenar con una fuente externa (cubeta o manguera). Si usted requiere que el llenado sea automático debe seleccionar un tamaño de carga (CH, M, G).</p>
La lavadora drena el agua de la tina y cancela el ciclo	<p>a) La lavadora tiene la tapa abierta.</p> <p>b) La manguera de drenado está colocada cerca del suelo.</p> <p>c) Se levantó la etapa una vez iniciado el ciclo y no se oprimió el botón INICIAR/PAUSAR al cerrar la tapa.</p>	<p>a) Cierre la tapa de la lavadora en cuanto inicie el llenado (la lavadora drena al mantener la tapa abierta más de 10 min).</p> <p>b) Revise que la manguera de drenado esté entre 0.9 y 1.2 metros de altura.</p> <p>c) Debe presionar el botón INICIAR/PAUSAR cada vez que levante y cierre la tapa.</p>
La lavadora no llena de agua al nivel de ropa solicitado	<p>a) La lavadora está iniciando la etapa 1 del ciclo Xpert.</p> <p>b) No coincide el nivel de agua con el indicador SMART LOAD.</p> <p>c) La carga estaba húmeda antes de la fase AUTO LEVEL.</p> <p>d) Tiene seleccionado el ciclo Xpert "Ahorro de agua".</p>	<p>a) Los ciclos Xpert empiezan el proceso de limpieza con un nivel de agua bajo, esto es normal, pues la lavadora llenará completamente al llegar al paso 3 (ver ciclos Xpert al reverso).</p> <p>b) SMART LOAD es solo un indicador.</p> <p>c) Para una mejor detección de tamaño de carga y funcionamiento óptimo de su lavadora, introduzca ROPA SECA.</p> <p>d) Este ciclo está diseñado para el ahorro de agua, si desea usar más agua al lavar, seleccione otro ciclo.</p>
Al llenar manualmente la lavadora drena el agua al oprimir INICIAR/PAUSAR <i>(NO APLICA PARA MODELOS CON LLENADO MANUAL).</i>	Se tiene seleccionada la opción "Auto" en la perilla Tamaño de carga y el llenado manual se hizo antes de oprimir el botón INICIAR/PAUSAR.	Para lavar con llenado manual, primero hay que preparar la lavadora con la ropa y detergente, oprima el botón ENCENDER /CANCELAR, seleccione el ciclo, oprima el botón INICIAR/PAUSAR, espera 1 minuto y entonces proceder con el llenado manual. (Ver instrucciones al reverso)
La lavadora no lava (agita lento) y entra en una pausa sin actividad	<p>a) La lavadora está en el ciclo de "Intenso con remojo" o en el ciclo manual "Remojo".</p> <p>b) La lavadora está en la etapa de detección (AUTO LEVEL).</p> <p>c) La lavadora está en el ciclo "Delicados".</p> <p>d) La lavadora está sobrecargada de ropa.</p>	<p>a) Si no desea la opción de remojo cancele el ciclo o seleccione otro ciclo.</p> <p>b) Durante 1 minuto aproximadamente la lavadora girará hasta establecer el tamaño de carga.</p> <p>c) Este ciclo está diseñado con pausas intermitentes para el cuidado de sus prendas.</p> <p>d) Para evitar sobrecargar la lavadora, revise el manual de usuario, en la sección "Cargas sugeridas".</p>
La lavadora tarda mucho en lavar o enjuaga muchas veces	<p>a) La carga de ropa puede estar desbalanceada.</p> <p>b) El jabón utilizado genera mucha espuma.</p>	<p>a) Cargue las prendas de manera uniforme alrededor del agitador/Impeller3D®.</p> <p>b) Recomendamos utilizar detergentes para lavadora automática que generen baja espuma. Siga las instrucciones del fabricante.</p>
La lavadora no exprime	<p>a) La carga de ropa puede estar desbalanceada.</p> <p>b) Su lavadora no está bien nivelada.</p>	<p>a) Cargue las prendas de manera uniforme alrededor del agitador.</p> <p>b) Ajuste las patas niveladoras con ayuda de un nivel.</p>



**USE AND CARE MANUAL
TOP LOAD WASHER**

This manual contains useful information, please read it before operating your washer.



INDEX

WASHER SAFETY	19
WHAT'S NEW UNDER THE LID?	20
CONTROL PANEL AND FEATURES	21
CYCLES GUIDE	24
WASHER USE	26
HOW TO CANCEL A CYCLE	28
ELECTRICAL REQUIREMENTS	28
INSTALLATION INSTRUCTIONS	29
WASHER MAINTENANCE	30
TROUBLESHOOTING	32
WARRANTY POLICY	33

Commercialized by:

Whirlpool México, S. de R.L. de C.V
 Antigua Carretera a Roma, KM 9
 Col.El Milagro
 Apodaca, N.L., México, C.P. 66634
 Tel (01 81) 83-29-21-00

Message to the user

We are thankful for your purchase of a WHIRLPOOL® home appliance. Given that your life is every time more active and busy, WHIRLPOOL® washers are easy to use, save time and provide functionality to your home. In order to assure that the washer works for many years without problems, we have designed this Use and Care Manual. It contains important information about how to operate and take care of your washer in a proper and safe manner. Please, read it carefully.

WHIRLPOOL WASHERS®

Technical Specifications

Supply Voltage: 110-127 V~

Maximum Capacity (dry clothes)	Operation Frequency	Capacity	Power Usage
8MWTW1612	60 Hz	16 kg	7 - 8 A
8MWTW1613	60 Hz	16 kg	7 - 8 A
8MWTW1643	60 Hz	16 kg	7 - 8 A
8MWTW1713	60 Hz	17 kg	7 - 8 A
8MWTW1813	60 Hz	18 kg	7 - 8 A
8MWTW1823	60 Hz	18 kg	7 - 8 A
8MWTW1824	60 Hz	18 kg	7 - 8 A
8MWTW1844	60 Hz	18 kg	7 - 8 A
8MWTW1934	60 Hz	19 kg	7 - 8 A
8MWTW2024	60 Hz	20 kg	7 - 8 A
8MWTW2031	60 Hz	20 kg	7 - 8 A
8MWTW2041	60 Hz	20 kg	7 - 8 A
8MWTW2224	60 Hz	22 kg	7 - 8 A
8MWTW2231	60 Hz	22 kg	7 - 8 A
8MWTW2241	60 Hz	22 kg	7 - 8 A
2MWTW1643	50 Hz	16 kg	7.5 - 9.5 A
2MWTW1713	50 Hz	17 kg	7.5 - 9.5 A
2MWTW1844	50 Hz	18 kg	7.5 - 9.5 A
2MWTW2041	50 Hz	20 kg	7.5 - 9.5 A
1MWTW2041	60 Hz	20 kg	7 - 8 A
8MWTWLA31	60 Hz	22 kg	7 - 8 A
8MWTWLA41	60 Hz	24 kg	7 - 8 A
* 8MWTWCO13	60 Hz	20 kg	7 - 8 A
* 8MWTWCO31WJM	60 Hz	22 kg	7 - 8 A
* 8MWTWCO31WJB	60 Hz	24 kg	7 - 8 A

Height 109 cm

Width 66 cm

Depth 66 cm

Maximum permissible feeding
water pressure 485 kPa (48,5 N/cm²)

Minimum permissible feeding
water pressure 35 kPa (3,5 N/cm²)

*The capacity of these models was measured based on specifications of the technical normative NTC 5980:2016.

WASHER SAFETY

Your safety and others' safety are very important.



We have provided many safety messages in this Support Guide and in the appliance. Always read and obey all safety messages. This is the alert symbol for safety. This is the symbol to alert what prevents from damages or even the death to you and others. All safety messages are followed by the alert symbol and also the word "DANGER" or "WARNING". These words mean:



PELIGRO

You can be killed or seriously injured if you don't immediately follow instructions.



ADVERTENCIA

You can be killed or seriously injured if you don't follow instructions. All safety messages will tell you what the potential hazard is, how to reduce the chance of injury, and what can happen if the instructions are not correctly followed.

IMPORTANT SAFETY INSTRUCTIONS

WARNING: To reduce the risk of fire, electric shock, or injury to persons when using the washer, follow basic precautions, including the following:

- Read all instructions before using the washer.
- Do not wash articles that have been previously cleaned in, washed in, soaked in, or spotted with gasoline, dry cleaning solvents, and other flammable, or explosive substances as they give off vapors that could ignite or explode.
- Do not add gasoline, dry-cleaning solvents, or other flammable, or explosive substances to the wash water. These substances give off vapors that could ignite or explode.
- Under certain conditions, hydrogen gas may be produced in a hot water system that has not been used for two weeks or more. HYDROGEN GAS IS EXPLOSIVE. If the hot water system has not been used for such a period, before using the washing machine, turn on all hot water faucets and let the water flow from each for several minutes. This will release any accumulated hydrogen gas. As the gas is flammable, do not smoke or use an open flame during this time.
- This appliance is not designed to be used by persons (including children) with reduced physical, sensorial and/or mental capabilities, or with lack of experience and knowledge, except for those who have received instruction or supervision as referred to the use of the appliance by a person who is responsible of their safety.
- Do not clean your washer with flammable substances or liquids.
- Children supervision is required to ensure they do not play with the appliance.
- Do not allow children to play on or inside the washer. It is necessary a careful care of children every time the washer is used near from them.
- Before placing the washer removed from service or discard it, take out the door or lid.
- Do not put your hands in the washer drum, tub or agitator if it is working.
- Do not store or install this washer where it will be exposed to the weather. Do not tamper with controls.
- Do not try to repair or replace any part of the washer or attempt any servicing, unless it is recommended in this Use and Care Manual, or in the repair instructions for the user posted whenever you understand them and have the skills to carry out.
- To get information to grounding instructions, go to the section of "Electrical Requirements" in this manual.
- If the power cord is damaged, this must be replaced by the manufacturer or its service agent or by a qualified person to avoid danger.
- The new hoses supplied must be used with the appliance. Old hoses must not be re-used to avoid danger.

SAVE THESE INSTRUCTIONS

WHAT'S NEW UNDER THE LID?

Your new Whirlpool® washer will work different from your old washer. We invite you to know the features and functions of your washer.

SMART LOAD®



SMART LOAD

The SMART LOAD® system of your washer allows you precision adjustment for the load size, it may be S, M, L, depending on the amount of dry clothes you wish to wash.

MANUAL FILL

**Available only in some models*

Now your new Whirlpool® washer has the option for “Manual Fill” within the Load Size knob, making easier the access to such option. By this manual fill you may be able to add the needed water depending on the dry clothes amount you wish to wash. Besides, this option is useful when you do not have a water feeding system available or when the water pressure is low.

BUTTON POWER/CANCEL



ENCENDER
Cancelar
Power | Cancel

Your new Whirlpool® washer now has with a button exclusively to on/off the washer and cancel cycles in a simpler way, only by pressing the button.

AUTO LEVEL®

**Available only in some models*

AUTO LEVEL

AUTO LEVEL® system determines automatically the dry clothes load size by:

1. SPIN – the tub will spin several times with the previously added load. In this step the lid is locked.
2. DETECT – the washer will detect automatically the size of the dry clothes load.
3. FILL – the washer will fill according to the optimal water level for the detected dry clothes load. In this step the lid is unlocked.

If your washer has the “Auto” option in the Load Size knob/button, then it can access the AUTO LEVEL® system selecting this option.

NOTE: It is recommended not adding more clothes once the AUTO LEVEL® routine finishes given that the washer already selected the water level to use.

FILLING PHASES

PHASE 1: AUTOMATIC PREWASH WITH SPINNING

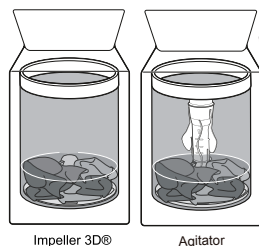

Close the lid to get the maximum washing efficiency

The washer will fill to a relatively low level and will start spinning to maximize the washing action. This is a process that helps the effective cleaning.

PHASE 2: STAIN REMOVAL

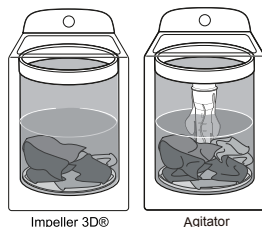

The washer fills again to a second level and continues spinning. This contributes to the stain removal on the clothes.

PHASE 3: DEEP WASHING

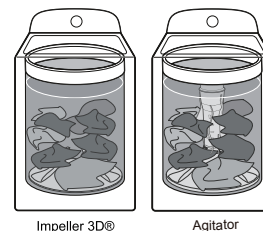

The washer stops spinning and fills to the selected level. This process helps to sit the clothes and avoid tangling and gets it ready for the deep washing spinning.

**Filling phases will depend on the load size selected and the model of your washer.*

**Illustrative images, your washer may have an agitator or Impeller 3D®, it depends on the model.*

**It does not apply in all the cycles. Consult the “Cycles Guide”.*

CONTROL PANEL AND FEATURES

**Images are illustrative only, not all the options and features are available. Verify which ones apply to your model.*

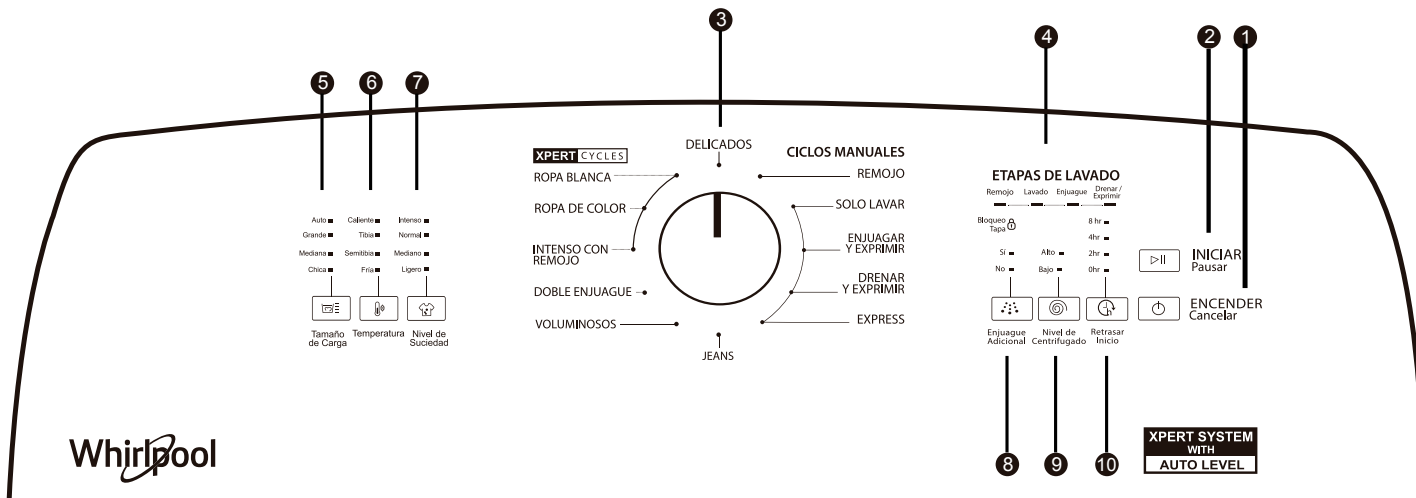
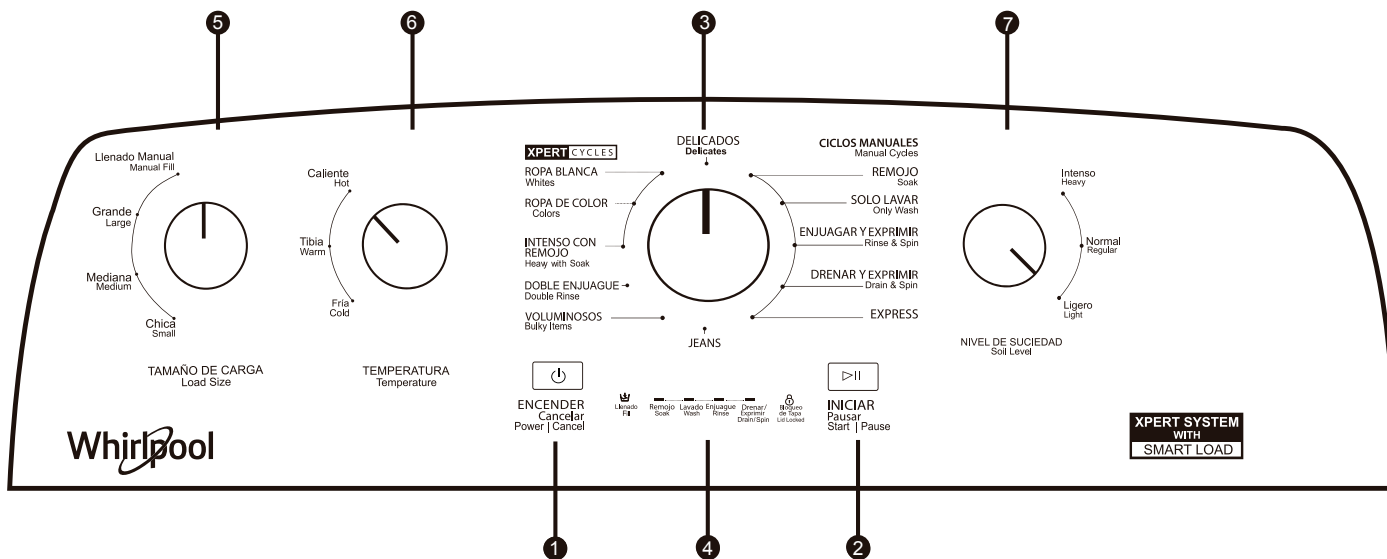
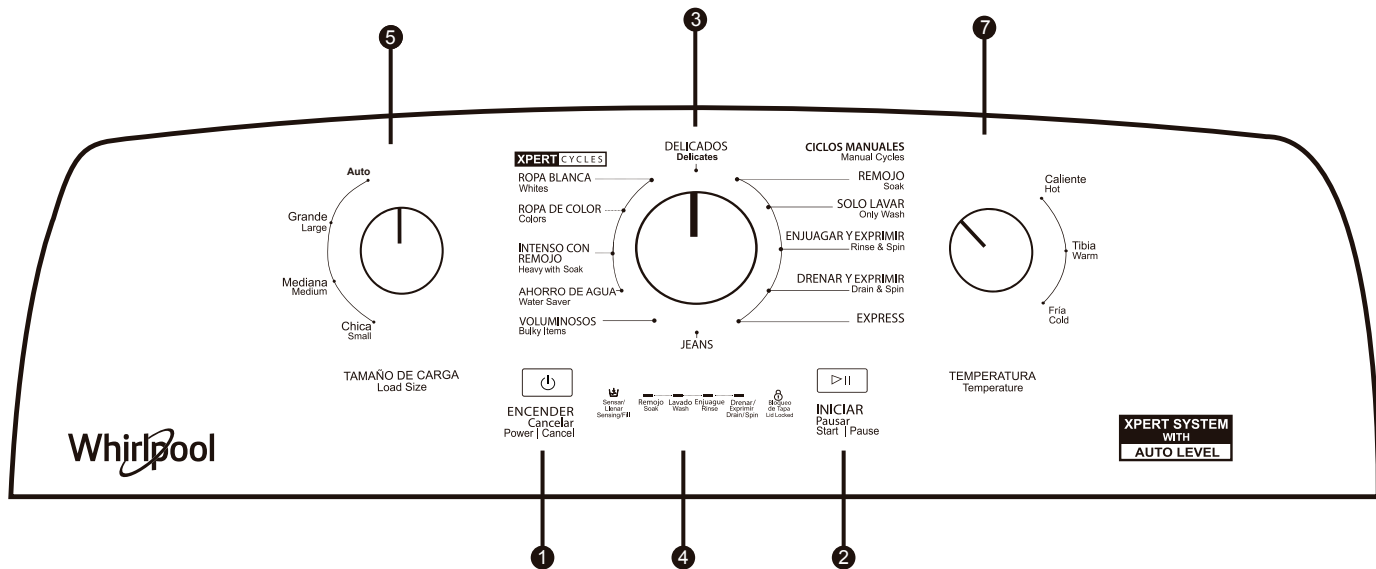

CONTROL PANEL AND FEATURES

**Images are illustrative only, not all the options and features are available. Verify which ones apply to your model.*

1 Button Power/Cancel

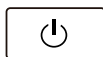

ENCENDER
Cancelar
Power | Cancel

This button is used to turn on and off your washer, also to cancel cycles.

Press once the Power/Cancel button to turn on your washer. If you wish to cancel the current cycle you must press the Power/Cancel button once. If you press it a second time the washer will turn off.

2 Button Start/Pause



INICIAR
Pausar
Start | Pause

This button is used to start and pause the washer.

After selecting the desired cycle, press the Start/Pause button to start the washing cycle.

If your wish to pause the cycle in process, press the Start/Pause button once. If you need to restart the cycle press again the Start/Pause button.

NOTE: Every time that you open and close the washer lid, it will enter in the "Pause Mode". You MUST press the Start/Pause button to restart or start the cycle.

3 Washing Cycle Knob

Use the washing cycle's knob to select among the available cycles in your washer.

Manual Cycles

The manual cycles allow you to wash your clothes controlling each washing phase in a manual way.

Automatic Cycles

The automatic cycles allow you to wash your clothes through an automatic process which includes to wash, rinse and spin. Choose the most adequate cycle for your type of clothes you wish to wash.

NOTE: For a more detailed description of every cycle, consult the "Cycles Guide".

4 Washing Phases

Depending on your model, you may find some of the following settings:

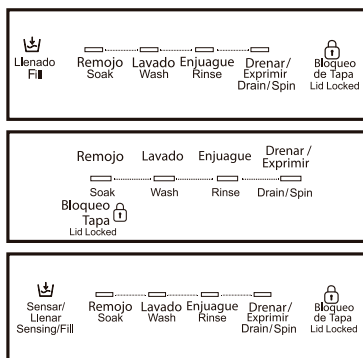

Indicator lights of the washing steps show the progress of the cycle. In each process stage, you may note sounds and pauses which are different than the traditional washers.

When pressing the Start/Pause button, the washer will start filling water.

NOTE: The maximum performance of the washer will be achieved if the lid is kept closed. Remember to press the Start/Pause button each time you open or close the lid.

The washer will move the load a little, it makes a turn to allow the water to saturate the load and then it will continue adding water. This process may repeat until the correct amount of water has been added to the tub.

Sense/Fill Stage:

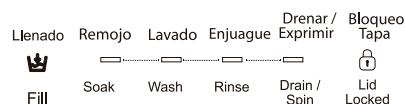

In models with the option of "Manual Fill" in the Load Size, during the Filling stage, the LED indicator will be flashing and when finishing the Fill stage it will turn off to continue with the following stage.

In models with the "Auto" option in Load Size, the LED indicator for Sensing will be on indicating that such stage is starting and when finishing it will still be flashing to continue with the Fill stage.

NOTE: When finishing the "Sense" stage the LED of "Lid Lock" will turn off.

Soak Stage:

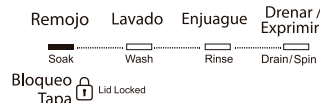

The washer will start the Soak phase once it has the selected filling level. Soak helps to remove hard stains.

Wash Stage:

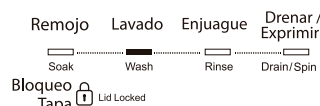

During this stage, your washer will spin according to the specifically designed for this cycle you have selected.

Rinse Stage:

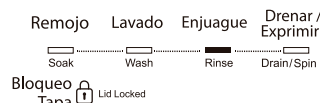

This phase allows to eliminate the dirt removed during the Washing stage.

Drain/Spin Stage:

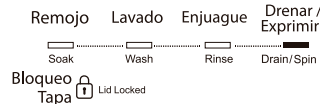

The washer spins the load to dry or remove humidity from clothes.

Lid Lock:

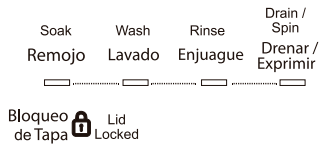

This LED indicates the lid is locked and cannot be opened.

If you need to open the lid, press Start/Pause. You may open the lid whenever the LED “Lid Lock” is off.

Close the lid and press Start/Pause to continue the cycle.

5 Load Size

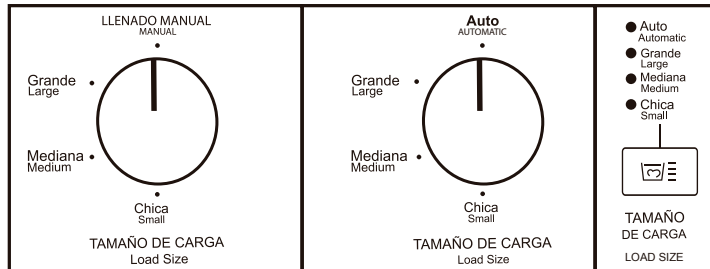

SMART LOAD® Models

For models with knob/button Load Size, the SMART LOAD® system allows them to adjust accurately the load size of dry clothes to be washed (S, M, L).

AUTO LEVEL® Models

For models with the “Auto” option in the Load Size, you must select such option to access the AUTO LEVEL® system which will determine the water level automatically.

Once the cycle starts, your washer’s door will be blocked and the AUTO LEVEL® routine starts, which consists of tub spins combined in pauses, for at least one minute.

When the routine finishes your washer’s door will be unlocked and it had determined the required level of water. Then it starts the washing cycle.

Recommendations:

- Add dry cloth for an optimal detection.
- Do not add more clothes once the AUTO LEVEL® routine finishes since the washer already selected the water level to be used.

Manual Fill Models

For models with the “Manual Fill” option in the Load Size knob, you must select this option to access the system for manual filling, this allows to add the desired water depending on the dry clothes load size you wish to wash.

Steps for manual filling:

1. Add the detergent and the clothes to wash.
2. Turn on the washer and select the desired cycle options. Be sure to place the knob of Load Size in the “Manual Fill” option.

3. Press the Start/Pause button. The Fill LED will flash indicating that it is the time to fill with water.

4. Open your washer lid and fill with water to the optimal level according you load. The LED indicator light for Fill will stop flashing when reaching the minimum water level predefined by the system and the Wash LED will still be flashing.

NOTA: If your load is greater to the minimum water level required by the system, continue filling with water until covering the dry clothes, even if the Fill LED has stopped flashing.

5. Close your washer’s lid and press Start/Pause. (Wash LED will stop flashing, then it will start agitation and the rest of the washing steps).

6. In the Rinse Stage, Fill LED starts to flash, indicating that it must fill again with water. Next, repeat from Step 4.

6 Temperature

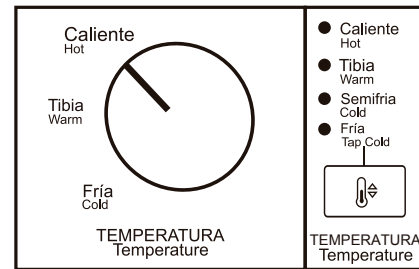

Select a washing temperature according to the kind of clothes and dirt of what you are washing. To get better results follow the labels instructions.

***Rinses are made with cold water.**

Washing Temperature	Suggested Fabrics
Hot In some cycles water from your boiler is used. In other cases to save energy and gentle care to clothes, the hot water will be combined with some cold water.	White and pastels colors clothes. Durable garments. Heavily soiled.
Warm/Semi-cold Combination of cold and hot water provided by the boiler.	Vivid colors. Moderate to light soils.
Cold This is the water temperature from your faucet.	Dark colors that bleed of fade. Light dirt.

7 Soil Level

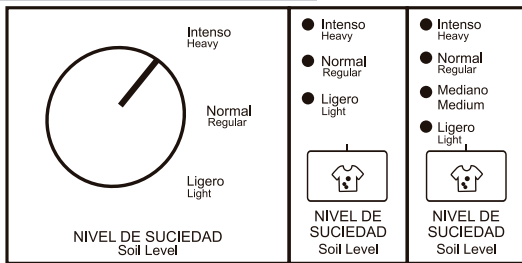

Soil level (washing time) is predefined for each washing cycle. For garments with heavy soil select the “Intensive”, for clothes for less soil use the “Light” level.

8 Extra Rinse

This option may be used to add automatically a second rinse in the selected washing cycle. This option is recommended if you wish to remove any residual of detergent left on the clothes.

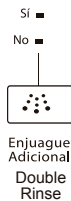

NOTE: For the “Double Rinse” washing cycle this option is not available.

9 Spin Level

This option is used to control the spinning level for each selected washing cycle.



10 Start Delay

When selecting this option, you will delay the cycle start. You may select between 0 – 8 hours, in 2 hours intervals, according to your preference. If you want to cancel the selection, press the Delay Start button until reaching “0”. Wait some seconds so the selected cycle time appears.

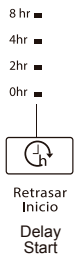

CYCLES GUIDE

FOR MODELS: 8MWTW1643, 8MWTW1844, 8MWTW2041 y 8MWTW2241

In order to get the best fabric care, choose the most adequate cycle for the load to be washed.

NOT ALL THE CYCLES AND OPTIONS ARE AVAILABLE IN ALL THE MODELS, VERIFY WHICH ONE APPLY TO YOUR MODEL.

** Rinses are made with cold water.*

Items to wash:	Cycle:	Temperature*:	Suggested options:	Cycles details:
Garments mixed with cotton.	Xpert Water Saver	Cold Semi-cold Warm Hot	Load Size (L) Temperature (Cold) Soil Level (Normal) Softener (No) Extra Rinse (No) Spin Level (High)	Use this cycle for cotton clothes and loads that do not bleed with normal soil. This cycle is designed to maximize the use of your detergent, so you may use less amount than the manufacturer recommends. For a better performance you may use low suds detergent. NOTE: For this cycle DO NOT use softener. If needed, select the option of Extra Rinse.
Linen and mixed garments.	Xpert Color	Cold Semi-cold Warm Hot	Load Size (L) Temperature (Cold) Soil Level (Normal) Spin Level (High)	Use this cycle for color garments and loads with mixed fabrics with normal soil. This cycle is designed to be filled in stages, providing the maximum benefit for cleaning and care of your garments.
Soaked items.	Spin	N/A	N/A	This cycle use a spin to cut drying time for heavy clothes or for special care items for hand washing. Use this cycle to complete a cycle after a cut of the energy. NOTE: If your washer detects water, it will start draining before starting the spinning.
Whites with Deep soil.	Xpert Whites	Cold Semi-cold Warm Hot	Load Size (L) Temperature (Hot) Soil Level (Intense) Spin Level (High)	This cycle is recommended for deep soil garments for its high washing action, since the design considers a filling in steps providing a maximum benefit for cleaning and care of garments. To achieve the maximum soil and stain removal, it can use the liquid bleach compartment, with chlorine bleacher, color-safe bleacher or Oxi products.

CYCLES GUIDE

FOR MODELS: 8MWTW1612, 8MWTW1613, 8MWTW1713, 8MWTW1813, 8MWTW1823, 8MWTW1824, 8MWTW1934, 8MWTW2024, 8MWTW2031, 8MWTW2224, 8MWTW2231, 2MWTW1713, 8MWTWCO13, 8MWTWCO31, 8MWTWLA31.

In order to get the best fabric care, choose the most adequate cycle for the load to be washed.

NOT ALL THE CYCLES AND OPTIONS ARE AVAILABLE IN ALL THE MODELS, VERIFY WHICH ONE APPLY TO YOUR MODEL.

** Rinses are made with cold water.*

Items to wash:	Cycle:	Temperature*:	Suggested options:	Cycles details:
Cotton, linen and mixed garments.	Xpert Color	Cold Semi-cold Warm Hot	Load Size (L) Temperature (Cold) Soil Level (Normal) Extra Rinse (No) Spin Level (High)	Use this cycle for cotton clothes and mixed garments loads with normal soil. This cycle is designed to be filled in stages, providing the maximum benefit for cleaning and care of your garments.

CYCLES GUIDE

In order to get the best fabric care, choose the most adequate cycle for the load to be washed.

NOT ALL THE CYCLES AND OPTIONS ARE AVAILABLE IN ALL THE MODELS, VERIFY WHICH ONE APPLY TO YOUR MODEL.

** Rinses are made with cold water.*

Items to wash:	Cycle:	Temperature*:	Suggested options:	Cycles details:
Machine washable silk, hand washing clothes and wool.	Delicates	Cold Semi-cold Warm Hot	Load Size (L) Temperature (Cold) Soil Level (Normal) Spin Level (High)	Use this cycle for cotton clothes and mixed garments loads with normal soil. This cycle is designed to be filled in stages, providing the maximum benefit for cleaning and care of your garments.
Resistant clothes, heavy fabrics, clothes that do not bleed or fade.	Jeans	Cold Semi-cold Warm Hot	Load Size (L) Temperature (Cold) Soil Level (Normal) Spin Level (High)	Use this cycle for jeans, heavy garments or sturdy items. This cycle uses the traditional filling with a long washing action for a better removal of stains.
Bulky items made of fabric, small comforters, and jackets.	Bulky items	Cold Semi-cold Warm Hot	Load Size (M) Temperature (Warm) Soil Level (Normal) Spin Level (Low)	Traditional filling cycle with a medium agitation for the best care of your garments. Designed for bulky items. This cycle uses a higher water level than the other ones.
Lightly soiled clothes.	Express	Cold Semi-cold Warm Hot	Load Size (S) Temperature (Warm) Soil Level (Light) Spin Level (Low)	Use this cycle to wash small loads of 2 to 3 garments with light soil that you need quickly
Dark clothes and mixed clothes.	Extra Rinse	Cold Semi-cold Warm Hot	Load Size (L) Temperature (Cold) Soil Level (Normal) Extra Rinse (Yes) Spin Level (Low)	This cycle has two rinses in a preset manner, it is recommended for dark clothes to eliminate the greater amount of residuals in your clothes.
Heavily soiled fabrics.	Heavy with soak	Cold Semi-cold Warm Hot	Load Size (L) Temperature (Hot) Soil Level (Intense) Spin Level (High)	Use this cycle for extremely soiled clothes. The washer will perform a slow agitation during 45 minutes and then it will make the agitation corresponding to a normal cycle, and then with every phase to the end of the program.
Heavily soiled fabrics.	Soak	Cold Semi-cold Warm Hot	N/A	Use this cycle to soak hard stains in fabrics. The washer will make intermittent agitation. When finishing the soak time, the washer will not drain the water while the lid is closed. In case the lid is open, the water will drain within 10 minutes.
Fabrics requiring only washing.	Only wash	Cold Semi-cold Warm Hot	Temperature (Cold)	Use this cycle when you only requires the washing stage. Your washer will fill by steps and continues with washing. Once the stage finishes it will mark as ready. When washing finishes, the washer will not drain the water while the lid is open. In case the lid is open water will drain within 10 minutes.
Hand washable items or soaked items.	Drain	N/A	N/A	This cycle will drain water in case of having use any manual option as Soak or Only Wash.
Bathing suites and items that need to be rinsed.	Rinse & Spin	Cold	N/A	Combines rinse and drain to high speed. Cycle designed to put softener in the agitator's dispenser from the beginning.
Hand washable items or soaked items.	Drain & Spin	N/A	N/A	This cycle uses the spin to cut drying time for heavy clothes or for hand washable special care items. Use this cycle to complete a cycle after an energy cut. NOTE: If your washer detects water, it will start to drain before starting the drain.
Soaked items.	Drain	N/A	N/A	This cycle uses a spin to cut the drying time for heavy fabrics or for hand washable special care items. Use this cycle to complete a cycle after an energy cut. NOTE: If your washer detects water, it will start to drain before starting the drain.
White clothes or heavily soiled.	Xpert Whites	Cold Semi-cold Warm Hot	Load Size (L) Temperature (Hot) Soil Level (Intense) Spin Level (High)	This cycle is recommended for deep soil garments for its high washing action, since the design considers a filling in steps providing a maximum benefit for cleaning and care of garments. To achieve the maximum soil and stain removal, it can use the liquid bleach compartment, with chlorine bleach, color-safe bleach or Oxi products.

WASHER USE

SUGGESTED LOAD CHART

For these recommended loads of complete volume, place the control for load size in the biggest load position.

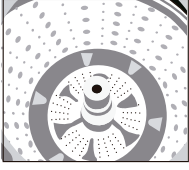
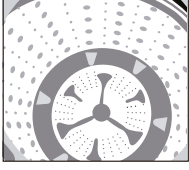
For models with Agitator: 	Heavy work clothes 3 jeans 3 workpants 2 workshirts 2 sweatpants 5 sweatshirts	Mixed load 2 sheets full 2 table clothes 7 shirts 4 bath towel	6 shirts 3 pillow cases 7 shorts 2 washcloths 2 handkerchiefs	Towels 8 bath towels 8 hand towels 6 washcloths
For models with Impeller 3D®: 	Heavy work clothes 3 jeans 3 workpants 3 workshirts 2 sweatpants 6 sweatshirts	Mixed load 2 sheets full 2 table clothes 8 shirts 4 bath towel	7 shirts 3 pillow cases 7 shorts 3 washcloths 3 handkerchiefs	Towels 9 bath towels 8 hand towels 6 washcloths

⚠ WARNING



Risk of Fire

Never put on the washer items damped with gasoline or any other flammable liquid.
 Any washer can eliminate the oil completely.
 Do not dry any item that have had any kind of oil (including kitchen oil).
 Failure to follow these instructions can result in death, explosion or fire.

⚠ WARNING



Risk of Electric Shock

Plug into a grounded 3 prong outlet.
 Do not remove the ground terminal.
 Do not use a plug adapter.
 Do not use an extension cord.
 Failure to follow these instructions can result in death, fire, or electrical shock.

1. Sort and prepare your clothes

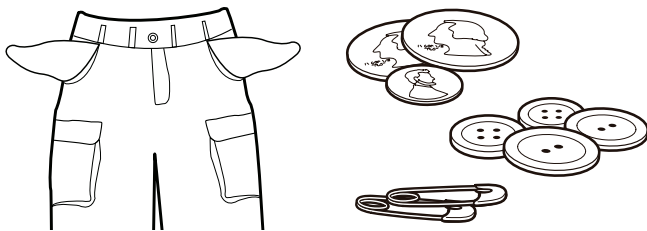

- Empty pockets. Coins, buttons or any other small object can pass under the agitator/Impeller 3D® and snag.
- Separate items according to what is recommended for the cycle, water temperature and resistance to lose color.
- Separate heavily soiled items from the ones lightly soiled.
- Separate delicate items from resistant fabrics. Treat stains immediately.
- Do not dry items if there are stains after washing, since heat can make the stains permanent.

- Close zippers, fasten snaps, tie cords and bands, and remove non-washable ornaments.
- Mend all tears and seams to avoid more damage to garments.

UNDER NO CIRCUMSTANCES INTRODUCE WATERPROOF GOODS.

Useful Tips:

- When washing water resistant items, distribute them evenly around the tub.
- Use mesh garment bags to prevent from snagging of delicate items.
- Turn inside de-out knitted fabrics garments to avoid lint.

NOTE: Always read and follow instructions on labels for fabrics care to avoid garment damages.

2. Add detergent

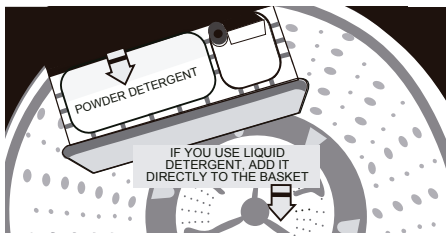

Depending on the model of your washer, you may add the detergent this way:

Liquid Detergent

Add the liquid detergent in the lower part of the basket before adding the garments. Liquid detergent always is added to the basket before, no matter which model your washer is (with or without dispenser).

Powder Detergent

Add a measure of powder detergent in the detergent compartment. If the amount of detergent to be used exceeds the container capacity, or if your model does not have a dispenser, add it directly to the tub, before adding clothes. If you are going to use a product to improve washing, as Oxi or color safe bleach, add it too in the bottom of the washing tub before adding garments.

IMPORTANT: Follow manufacturer's instructions to determine the detergent amount to use.

3. Add chlorine liquid bleach to the dispenser

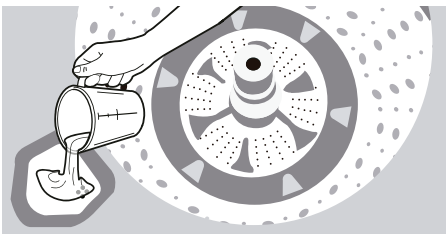

Do not overfill, dilute or use more than 1 cup (250 ml). Do not use color safe bleach or products like Oxi in the same cycle with chlorine liquid bleach.

4. Add fabric softener to the dispenser

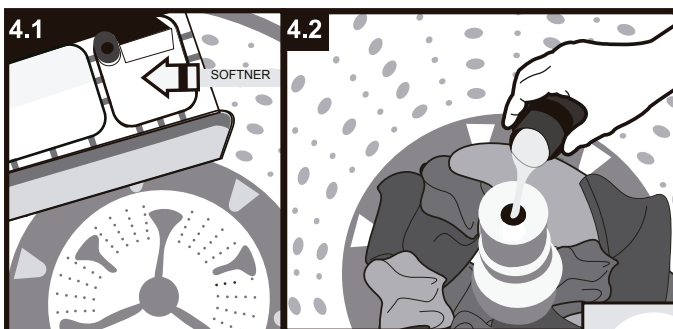

4.1 For models with dispenser, pour an amount of the measure indicated of fabric softener in the container. Always follow the manufacturer's instructions to use the correct amount of fabric softener for the load size. Close the dispenser drawer.

IMPORTANT: Do not overfill or dilute. If it overfills the dispenser it may cause the softener falls into the washer. It is normal that a small amount remains in the dispenser at the end of the cycle.

4.2 For models without dispenser, add a measure of the liquid fabric softener in the agitator deposit. Always follow the manufacturer's instructions to use the correct amount of fabric softener for the load size.

Dilute the liquid fabric softener filling the deposit with warm water until the liquid comes to the inferior edge. See the arrows of the maximum filling line.

5. Load the clothes in the washer

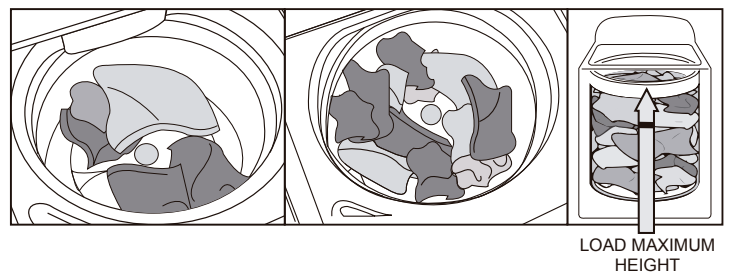

Load the garments evenly in loosen bulks around the tub for better results. Do not wrap big items such as blankets around the agitator/Impeller 3D®; load them in loosen bulks around the basket. Try to mix different sizes so they are less likely to tangle.

6. Turn the washer on



Press the Power/Cancel button to turn on your washer.

NOTE: Cycles and options selected will not be registered if your washer is off. You must turn it on first.

7. Select a cycle

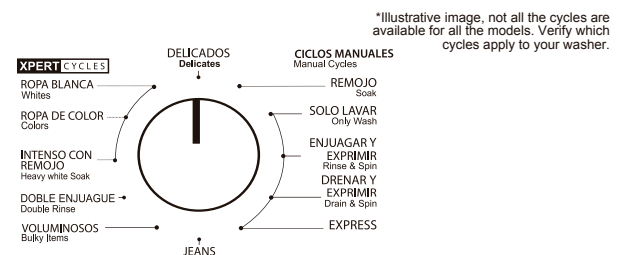

Turn the knob of the cycles to select the washing cycle of your preference. For more details about each cycle, see "Cycles Guide".

8. Seleccione el Tamaño de Carga

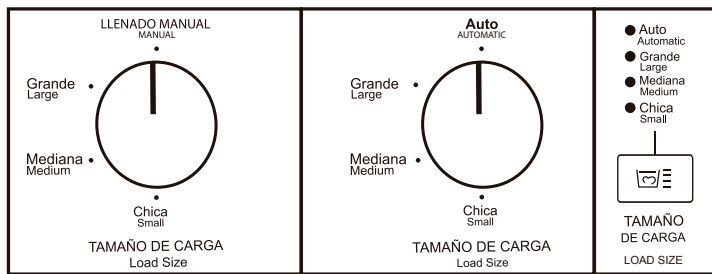

Select the adjustment for Load Size adequate for your dry clothes, as the indicator of the Load Size in the tub (SMART LOAD®)

Small Load (S) adjustment will add a lower water volume for small loads. The adjustment for large load (L) will add an upper level of water for large or bulky loads. Items must move free in the tub.

For models with “Auto” option (AUTO LEVEL®) in Load Size, when selecting this option, the washer will determine the load size automatically through sensing and fill the water accordingly.

AUTO LEVEL

For models with the “Manual Fill” option in the Load Size, when selecting this option, you will determine the amount of water to be used based on the load size you wish to wash.

9. Select the additional options of your preference (if it applies to your model)

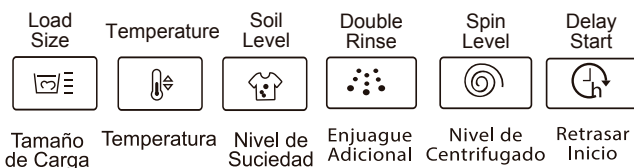

Once you have selected a cycle, you may select among different options to add to your cycle and get a more efficient washing.

Depending on your model you may add the following options:

- Soil Level
- Extra Rinse
- Spin Level
- Start Delay

10. Close the lid

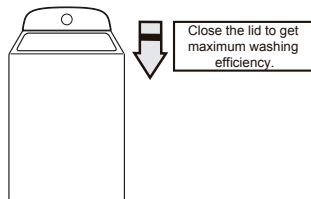

IMPORTANT: If when finishing the filling you keep the lid open, you will notice that your washer will warn by the lights for the washing stages turning on flashing for you to close the lid, if in 10 minutes the lid is not closed, the cycle is cancelled and the water will drain automatically.

11. Press Start/Pause to start the washing cycle



Press the button Start/Pause to start the washing cycle. When the cycle finishes, take out the clothes immediately to avoid odors, reduce wrinkle formation and avoid oxidation of metal hooks, zippers and snaps.

How to unblock the lid to add garments:

Press Start/Pause once, add the garments, close the lid and press Start/Pause again to continue the cycle.

NOTE: Every time you open and close the lid, your washer will enter in the “Pause Mode”. To continue the cycle you must press the Start/Pause button, on the other way the washer will not restart the cycle.

HOW TO CANCEL A CYCLE

To cancel the cycle you must press once the Power/Cancel button.

When the cycle is canceled, the washer will not drain the water. This allows you to change the cycle and continue using the water previously filled. Press Start/Pause to start the new cycle.

NOTE: If you cancel the current cycle and change the load to the “Auto” option, the water previously filled in will be drained automatically to start sensing phase from the AUTO LEVEL® system.

If you press twice the Power/Cancel button, your washer will turn off and the water will not be drained.

IMPORTANT: If you want to drain the water and not reuse it, power on your washer, select cycle Drain or Drain & Spin, press Start/Pause to start draining the water.

ELECTRICAL REQUIREMENTS

WARNING



Risk of Electric Shock

Plug into a grounded 3 prong outlet.

Do not remove the ground terminal.

Do not use a plug adapter.

Do not use an extension cord.

Failure to follow these instructions can result in

death, fire, or electrical shock.

- An electric supply of 110-126 volts, 60 hertz, CA only is needed, 15 or 20 amperes and fused protected is needed. It is recommended to use a power fuse or fuse limiter, in an independent circuit that serves only this appliance.
- This washer is equipped with an electric cable with a grounded 3 prong plug.

- In order to reduce the danger at the minimum for possible electric shocks, the cable must be plugged in a grounded 3 prong outlet, according to the local codes and standards. If there is not available an equivalent outlet, it is responsibility and obligation of the customer to have a proper plug with grounded connection installed by a qualified electrician.
- If codes allow it and the ground wire connection is separated, it is recommended that a qualified electrician determines if the grounded connection is adequate.
- If you are not sure the ground connection of the washer is the proper one, verify it with a qualified electrician.

NOTE: If the electric cable is damaged, it must be replaced by an original electric wire and the replacement must be made by an electrician.

INSTALLATION INSTRUCTIONS

⚠ WARNING

Risk of Excessive Weight
Use two or more persons to move and install the washer.
Failure in following these instructions may cause back injuries or other kind of injuries.

1. Remove the package and take out the shipping base

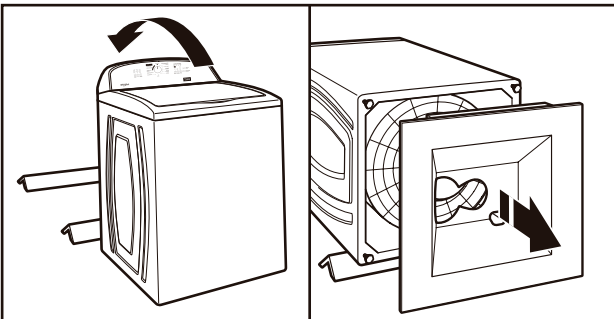

Take out all shipping materials to get a proper function and avoid excessive noise from the washer.

To avoid damages to the floor and washer, place the carton corner protections on the floor, behind the washer. Lay the washer down helped by another person and place it on the carton corner protections (as shown). Remove the transportation base. Put the washer in a vertical position.

IMPORTANT: For a proper functioning it is needed to take out the shipping base.

2. Remove cardboard packing tray from tub

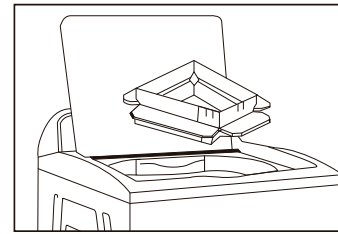

Remove tape from washer lid, open the lid and take out the cardboard packing tray from tub and set aside. Assure all packaging components were removed before installing the washer.

NOTE: Keep the part in case you need to move the washer later.

3. Install the drain hose

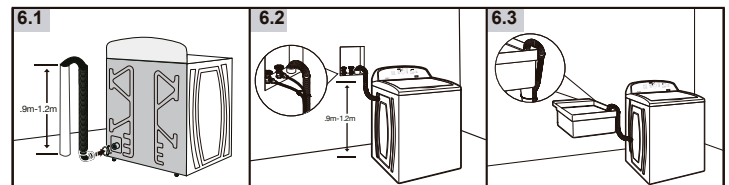

Fit the drain hose in the drainage according to the installation.

- 6.1 Floor vertical pipe drain system
- 6.2 Wall vertical pipe drain system
- 6.3 Sink Drain system

For the above 3 types of installation, you must consider the following issues:

Minimum diameter for vertical pipe draining: (5.1 cm)

Minimum draining capacity: 64 L per minute.

Hose must be placed to a height between 0.9 m and 1.2 m from the floor. If it is placed at a lower height it may cause the automatic drain.

IMPORTANT: There must not be more than 12 cm of draining hose within the vertical pipe; do not force the excess of hose within the vertical pipe, or place it in the sink bottom.

NOTE: Never remove bands located in the drain hose once they are assembled in the washer rear panel, to avoid the drain hose damage when using the cutting grippers. The bands assembled in the rear panel, guarantee the correct washer functioning.

4. Install filling hoses

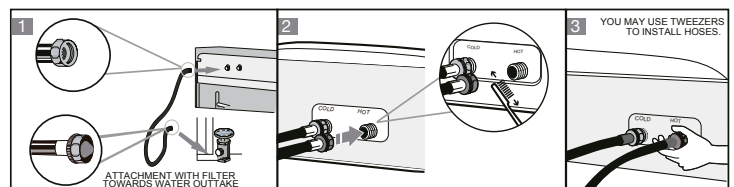

Before connecting the hoses let the water run for 10 seconds.

Clean at least once a month the filters, removing the hoses and use a brush to eliminate the residuals. Verify for leaks.

5. Check the washer's leveling

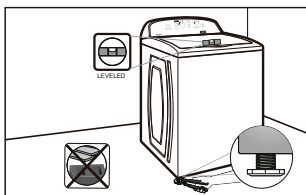

If your washer is not leveled, adjust the leveling legs.

NOTE: Do not place the washer on boards or blocks.

⚠ WARNING



Risk of Fire

Never put on the washer items damped with gasoline or any other flammable liquid.

Any washer can eliminate the oil completely.

Do not dry any item that have had any kind of oil (including kitchen oil).

Failure to follow these instructions can result in death, explosion or fire.

6. Connect to a wall grounded 3 prong outlet.

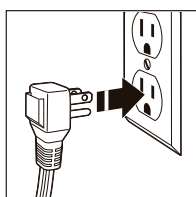

⚠ WARNING



Risk of Electric Shock

Plug into a grounded 3 prong outlet.

Do not remove the ground terminal.

Do not use a plug adapter.

Do not use an extension cord.

Failure to follow these instructions can result in death, fire, or electrical shock.

WASHER MAINTENANCE

INLET WATER HOSES

Replace inlet hoses after 5 years of use to reduce failure risk.

Inspect periodically and change the hoses if there are bumps, strains, cuts, wear or water leaks.

When you replace the inlet water hoses, annotate the replacement date on the label with a permanent marker.

WASHER CLEANING

Keep your washer as clean and fresh as you keep your clothes. In order to maintain the interior of your washer without odors, follow every month the recommended cleaning procedure as follows:

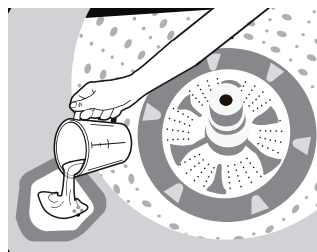

1. Be sure that the washer is empty.

2. Add a recommended washer cleaning Tablet AFFRESH® in the washer basket, or add 1 cup (250 ml) of chlorine liquid bleach to the corresponding deposit.

IMPORTANT: Do not add detergent. Do not use more than the recommended amount of bleach to avoid damage to the product eventually.

3. Close the washer lid.

4. Select the "Whites" cycle, "Hot" temperature and "L" load size.

5. Press Start/Pause to start the cycle.

NOTE: In order to get the best results, do not stop the cycle. If it is necessary to stop the cycle, follow the steps of "How to unlock the lid".

To cancel the cycle you must press once the Power/Cancel button.

Bleacher deposit cleaning

Clean the interior of the bleacher compartment with a clean and damp cloth.

Liquid fabric softener deposit cleaning



1. Remove the deposit taking the upper part with your hands and pressing it while you pull upwards with the thumbs.

2. Rinse the deposit under running warm water, pass a damp cloth to remove softener residuals of liquid fabric softener and then replace it.

NOTE: In order to avoid damage to the washer or clothes, do not wash garments without the liquid fabric softener in its place.

Detergent and Softener dispenser cleaning.

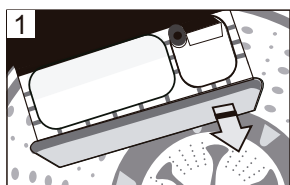

1. Remove the dispenser drawer. To do it, open it and pull lightly upwards.

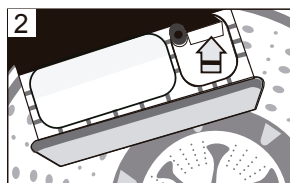

2. Remove the siphon from the liquid fabric softener by pulling it upwards.

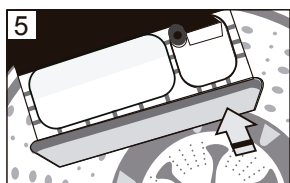

3. Rinse the dispenser and the siphon under the warm water jet, clean it with a damp cloth to remove the liquid fabric softener and/or detergent residuals and then put again the siphon of the softener in its place.

4. Clean the box where the dispenser sits and clean with a damp cloth removing detergent and/or softener residuals.

5. Put the dispenser drawing by pushing it lightly on the box where it sits.

Interior Cleaning

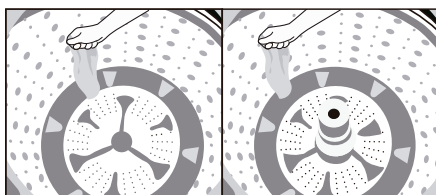

Clean the basket and the agitator or Impeller 3D® cleaning the exterior with a clean and damp cloth.

Exterior Cleaning

1. Use a damp and soft cloth or a sponge to clean any spill.
2. Use all-purpose cleaner for surfaces, if needed.

IMPORTANT: In order to avoid damage to the washer finish, do not use abrasive products.

CARE DURING VACATIONS AND LACK OF USAGE

Start your washer only when you are at home. If you are going to move or you are not using it for a certain period of time, follow these steps:

1. Unplug the washer or disconnect the power supply.
2. Close the water supply to the washer to avoid floods due to increase of water pressure.

CARE DURING STORAGE AND WINTER

IMPORTANT: In order to avoid damages, install and keep the washer in a place where it cannot get frozen. Due to the fact that some water may remain in the hoses, freezing can damage the washer. If you are going to store or move your washer during a harsh winter season, condition it for winter.

Prepare the washer for winter:

1. Close both water outlets; disconnect and drain the water of the filling water.
2. Pour 1 liter of RV antifreeze in the container and make the washer start in a cycle of Rinse/Spin during 30 seconds to mix the antifreeze with the remaining water.
3. Unplug the washer or disconnect the energy supply.

WASHER TRANSPORTATION

1. Close both water faucets. Disconnect and discard the water from the inlet water hoses.
2. If the washer is going to be transferred during a harsh winter season, follow the instructions described in "Prepare the washer for the winter".
3. Disconnect the draining hose from the drain system and drain the remaining water in a pot or bucket. Disconnect the draining hose from the lower part of the washer.
4. Unplug the electric cable.
5. Take the inlet and drain hoses inside the washer tub.
6. Take the electric cable over the border and put it in the washer tub.
7. Place the packing materials tray for the shipment of the originals again in the interior of the washer. If you do not have the packing tray, put clothes or heavy towels in the opening of the tub. Close the lid and place tape on it through the front of the washer. Keep the lid adhered with tape until the washer is in its place.

HOW TO REINSTALL OR USE THE WASHER AGAIN

To reinstall the washer after the lack of use, vacations, storing during winter or moving:

1. Consult the Installation Instructions to locate, level or connect the washer.
2. Before using the washer again, start the operation following the procedure recommended as follows

To use the washer again:

1. Let the water run by the pipes and hoses. Connect the water inlet hoses again. Open both water faucets.
2. Plug the washer or reconnect the powder supply.
3. Operate the washer in the Color Clothes cycle to clean it and remove antifreeze, if used. Use the half of the amount of detergent recommended by the manufacturer for a medium size load.

⚠ WARNING



Risk of Electric Shock

Plug into a grounded 3 prong outlet.

Do not remove the ground terminal.

Do not use a plug adapter.

Do not use an extension cord.

Failure to follow these instructions can result in death, fire, or electrical shock.

TROUBLESHOOTING

PROBLEM	POSSIBLE CAUSE	SOLUTION
The washer does not turn on. (It does nothing)	<p>a) There is no power.</p> <p>b) START/PAUSE button was not pressed when closing lid.</p>	<p>a) Check if there is electricity at home and if the outlet of your washer has power.</p> <p>b) Press the START/PAUSE button each time you lift and close the lid.</p>
Washer is not filling water.	<p>a) There is not enough pressure in the water supply.</p> <p>b) Washer filters are plugged.</p> <p>c) The lid is open.</p> <p>d) The washer is in the detection phase.</p> <p>e) "Manual Fill" option is selected.</p>	<p>a) Check if there is water in the supply that provides water to the house.</p> <p>b) Clean your washer filters (in some locations water comes with solid particles so filters must be cleaned at least once a month)</p> <p>c) Be sure the lid is closed for an optimal detection.</p> <p>d) Wait until the washer finishes the detection phase (approximately 1 minute).</p> <p>e) "Manual Fill" option is used to fill with an external source (bucket or hose). If you require that the filling becomes automatic you must select a load size (S, M, L).</p>
The washer drains water from tub and cancels cycle.	<p>a) The washer has the lid open.</p> <p>b) The drain hose is located near the floor.</p> <p>c) The lid was lifted once the cycle started and the button START/PAUSE was not pressed when closing the lid.</p>	<p>a) Close the washer's lid when the filling starts (the washer drains when keeping the lid open for more than 10 min.)</p> <p>b) Check the drain hose is between 0.9 and 1.2 meters high.</p> <p>c) You must press the START/PAUSE button each time the lid is opened and closed.</p>
The washer is not filling water at the requested level for the clothes load.	<p>a) The washer is starting phase 1 of the Xpert cycle.</p> <p>b) Water level does not match with the SMART LOAD indicator.</p> <p>c) Load was wet before the AUTO LEVEL phase.</p> <p>d) Xpert cycle "Water Saver" is selected.</p>	<p>a) Xpert cycles start the cleaning process with a lower water level, which is normal, since the washer will fill completely when reaching phase 3. (See reverse for Xpert cycles).</p> <p>b) SMART LOAD is only an indicator.</p> <p>c) For a better detection of load size and optimum operation of your washer, insert DRY CLOTHES.</p> <p>d) This cycle is designed for water saving, if you wish use more water when washing, select another cycle.</p>
When filling manually, the washer drains the water when pressing START/ PAUSE. <i>(IT DOES NOT APPLY FOR MODELS WITH MANUAL FILL)</i>	"AUTO" option is selected in the Load Size knob and manual filling was done before pressing START/PAUSE.	To wash with manual filling, first prepare the washer with clothes and detergent, press the POWER/CANCEL button, select the cycle, press START/PAUSE button, wait 1 minute and then proceed to the manual filling. (See reverse for instructions)
The washer is not working, (slow agitation) and it enters in a pause with no activity.	<p>a) The washer is in the "Heavy with Soak" cycle or in the "Soak" manual cycle.</p> <p>b) The washer is in the detection phase (AUTO LEVEL).</p> <p>c) The washer is in the "Delicates" cycle.</p> <p>d) The washer has an overload of clothes.</p>	<p>a) If you do not wish to use Soak option, cancel the cycle or select another cycle.</p> <p>b) During 1 minute, approximately, the washer will turn until establishing the load size.</p> <p>c) This cycle is designed with intermittent pauses for the proper clothes care.</p> <p>d) To avoid overloading the washer, check the user manual in the section "Suggested Loads".</p>
The washer last a lot of time to wash or rinse several times.	<p>a) Clothes load may be unbalanced.</p> <p>b) Soap used generates a lot of foam.</p>	<p>a) Insert garments in an even way around the agitator/ Impeller 3D®.</p> <p>b) We recommend using detergents for automatic washers that generate low foam. Follow the manufacturer instructions.</p>
The washer does not spin.	<p>a) Clothes load may be unbalanced.</p> <p>b) Your washer is not well leveled.</p>	<p>a) Insert garments in an even way around the agitator.</p> <p>b) Adjust the levelling legs with the help of a bubble level tool.</p>

CERTIFICADO DE GARANTÍA DE 1 AÑO GRANDES ELECTRODOMÉSTICOS

GARANTÍA VÁLIDA SÓLO EN EL PAÍS DE ADQUISICIÓN DEL PRODUCTO GARANTIZADO

IMPORTANTE: Para Certificado de Garantía debe presentarse junto a la factura o boleta de compra original del producto garantizado. Para Colombia la factura será exigible sólo en los casos en que la normativa local así lo permita.

SUGERENCIA: Lo invitamos a registrar su producto a través de nuestro Centro de Atención al Cliente en cada país, se encuentran señalados en el punto 6 del presente Certificado de Garantía.

1. Fabricante/Importador/Comercializador/Garante:

A los efectos del presente Certificado de Garantía, revestirá el carácter de Garante respecto de los productos garantizados: en Argentina: Whirlpool Argentina S.R.L.; en Chile: Whirlpool Chile Ltda.; en Colombia: Whirlpool Colombia S.A.S.; en Ecuador: Whirlpool Ecuador S.A.; en El Salvador: Whirlpool El Salvador S.A. de C.V.; en Guatemala: Whirlpool Guatemala S.A.; en Perú: Whirlpool Perú S.R.L.; en Puerto Rico: Whirlpool Corporation; en México: Whirlpool México, S. de R.L. de C.V.

En los países mencionados en el párrafo anterior, la Garantía se limita sólo a los productos distribuidos y/o comercializados por las entidades indicadas precedentemente en cada uno de los países.

En los países listados en el punto 6 exceptuando Argentina, Chile, Colombia, Ecuador, El Salvador, Guatemala, Perú, Puerto Rico y México esta Garantía no es válida sin la firma y el sello del Distribuidor correspondiente, quien a los efectos de la presente, será responsable directo frente al consumidor final y por lo tanto revestirá el carácter de Garante.

2. Especificaciones técnicas, condiciones de instalación, uso, mantenimiento y reparación:

Las especificaciones técnicas para la correcta individualización del producto, las necesarias para su correcta instalación y funcionamiento, las condiciones y especificaciones de uso, así como las de su reparación con indicación del lugar en que la misma se hará efectiva el modo de hacer efectiva la Garantía -incluyendo los contactos para la adquisición o compra de repuestos legítimos - se encuentran detalladas en el presente y en el Manual de Uso del cual este documento es parte integrante.

La solicitud de cumplimiento de esta Garantía se podrá efectuar de forma personal y/o telefónica y/o por correo electrónico al Centro de Atención al Cliente del Garante.

3. Condiciones de validez de la garantía, plazo de extensión y derechos del Beneficiario / Titular

El Beneficiario / Titular de la Garantía tiene derecho a exigir al Garante, quien a su vez se obliga a otorgar al Beneficiario / Titular, en forma gratuita la mano de obra calificada y piezas de repuestos necesarias para la reparación y el buen funcionamiento del producto garantizado - cuyo modelo y número de serie se indican al pie del punto 5 del presente documento y/o en la etiqueta del producto y/o en el Manual de Uso que acompaña al mismo del cual el presente Certificado es parte integrante -, siempre que éste deba ser intervenido debido a inconvenientes o fallas de funcionamiento del mismo o de sus componentes en condiciones normales de uso.

El término de vigencia de esta Garantía es de un (1) año a partir de la fecha de compra original por el consumidor final del producto garantizado, salvo que la normativa local estableciera excepciones o un inicio del cómputo diferente. Durante dicho período, el Garante asegurará la reparación gratuita del producto en los términos indicados precedentemente.

El Garante se compromete a reparar el producto garantizado en un plazo de treinta (30) días hábiles contados a partir de la fecha de ingreso de la solicitud de reparación, salvo eventuales demoras en el embarque de repuestos, cuando los mismos provengan del extranjero o en la falta de provisión y/o existencia de los mismos por razones externas al Garante. En todo caso, se informará al Beneficiario / Titular oportunamente sobre las eventuales demoras que pudieran afectar el plazo de reparación del producto garantizado.

El Beneficiario / Titular de Garantía podrá ceder la misma junto al producto garantizado durante el término de su vigencia este caso, el Garante sólo reconocerá al nuevo Beneficiario de ella, el tiempo de vigencia pendiente.

La validez y vigencia de la Garantía, están sujetas a que el producto garantizado se destine a un uso exclusivamente doméstico conforme a las demás condiciones establecidas en este Certificado y a que se utilice en condiciones normales en un todo de acuerdo con las especificaciones, términos y condiciones indicadas en el Manual de Uso del que este Certificado de Garantía es parte integrante.

Adicionalmente, la validez de la Garantía se encuentra sujeta a que el uso e instalación del producto sea conforme a las instrucciones y recomendaciones establecidas en el Manual de Uso.

Asegúrese de mantener el producto protegido de los efectos del clima (Ej: calor, humedad, frío, lluvia); verificando no colocarlo a la intemperie.

Antes de instalar o usar el producto asegúrese de leer las instrucciones sobre instalación, uso y mantenimiento que se encuentran en el Manual de Uso del cual el presente Certificado es parte integrante.

4. Esta Garantía sobre el producto garantizado no incluye:

Daños ocasionados por la instalación incorrecta, inapropiada o ilegal del producto.

Daños ocasionados por la instalación y/o corrección de una instalación deficiente efectuada por terceros no autorizados por el Garante.

Daños ocasionados al producto y/o a cualquier otra parte y/o repuesto del producto por voltaje inadecuado, instalaciones eléctricas defectuosas y/o fluctuaciones de la corriente eléctrica.

Daños ocasionados por el uso incorrecto del producto.

Daños ocasionados por elementos extraños al producto (Ej: monedas, botones, accesorios de ropa, etc)

Daños por el uso indebido de limpiadores químicos o abrasivos, no destinados o no recomendados para la limpieza de electrodomésticos.

Daños en partes de vidrio, porcelana, plásticas, de hule o de goma, pintura y en general los daños o detalles estéticos causados por el deterioro normal del producto o por su mal uso.

El normal desgaste del producto o de sus accesorios.

Daños causados por accidente o cualquier hecho de la naturaleza o humano que pueda ser considerado como caso fortuito o fuerza mayor.

Daños causados por roedores, insectos o cualquier otro animal.

Daños estéticos.

Daños ocasionados por golpes o caídas, así como los rayones o hendiduras.

Fallas en los bombillos o lámparas en aquellos productos que tengan iluminación interna.

Fallas, daños y/o defectos causados y/o con origen en el transporte y/o manipulación y/o intervención de técnicos y/o persona y/o cualquier tercero no autorizados por el Garante.

Las tareas de mantenimiento general del producto, instrucciones de uso o instalación no originadas en fallas y/o no comprendidas en reparaciones derivadas de la exigibilidad de la garantía.

Los gastos de fletes / transporte y/o entrega del producto a los efectos de la reparación del producto cuando los mismos no hayan sido autorizados por el Garante.

La reposición de los accesorios que acompañan el producto.

NOTA IMPORTANTE : Cuando la reparación y/o manipulación del producto garantizado fuera realizado por servicios técnicos no autorizados por el Garante y/o por el uso de piezas no originales, la Garantía otorgada quedará sin efecto alguno.

En los productos a gas o gasodomésticos, la presente Garantía quedará sin efecto cuando la instalación del producto no se haya efectuado de acuerdo a las disposiciones, normas y reglamentos técnicos vigentes, incluyendo las aplicables al proveedor del servicio de instalación correspondiente, y con las instrucciones del Manual de Uso. Se deja constancia que la instalación de estos productos deberá hacerse por medio de personal legalmente habilitado para la instalación de este tipo de productos. Es obligación del consumidor verificar que la empresa y/o las personas contratadas directamente para la instalación de productos a gas o gasodomésticos tengan las acreditaciones exigidas por la normativa y reglamentación vigente.

El Garante no se hace responsable por ningún daño y/o perjuicio material y/o personal, directo y/o indirecto que pudiesen sufrir el adquirente, consumidor y/o terceros en relación al producto garantizado, originados en el no seguimiento de las indicaciones establecidas en el Manual de Uso del producto garantizado por la presente y del cual este Certificado de Garantía forma parte integrante, y en especial originadas en el no cumplimiento de las normas y reglamentaciones de control vigentes en relación a las instalaciones domiciliarias.

La presente Garantía no constituye y en ningún caso podrá ser interpretada como una prórroga o plazo adicional en los términos y condiciones de la garantía legal del producto establecida por la ley local. La presente Garantía no extiende ni otorga al Beneficiario/Titular de ésta, más derechos que aquellos expresamente señalados en este documento. Ello sin perjuicio de la garantía legal que cada país reconozca, la que será efectiva según los términos y plazos de la ley local aplicable en caso de divergencias.

La Garantía otorgada reviste el carácter de legal únicamente por el plazo estipulado localmente por ley como tal. En tal sentido, reviste el carácter de convencional respecto del plazo otorgado más allá del término mínimo exigido por la normativa aplicable en cada país.

Toda intervención técnica / revisión / reparación solicitada por el Beneficiario / Titular dentro del período de vigencia de esta Garantía que no tenga su origen en fallas respecto de las condiciones de calidad e idoneidad del producto, de conformidad con los términos y alcances de la Garantía, estará a cargo del Beneficiario / Titular de la presente. En tal sentido, servicios tales como: mantenimiento preventivo, instalaciones adicionales y/o similares así como todos los generados por las exclusiones mencionadas en el punto 4 del presente Certificado de Garantía serán a cargo del Beneficiario / Titular de la Garantía.

Para los países de Colombia, Ecuador, El Salvador, Guatemala, Perú y Puerto Rico, el Garante proveerá repuestos por un término de cinco (5) años contados desde la adquisición del producto. Ello siempre que no exista una norma que obligue a una provisión por un plazo distinto - menor o mayor - en cuyo caso se aplicará lo estipulado por dicha normativa.

5. Información de contacto con el Centro de Atención al Cliente del Garante

COLOMBIA. Garante: Whirlpool Colombia S.A.S. Dirección: Calle 99 10-19 Piso 6. Bogotá D.C. – Colombia. Para productos marca Whirlpool, en Bogotá comuníquese con la línea 4048565 y desde el resto del país, a la línea 01 8000 112365. Para productos marca KitchenAid, comuníquese con la línea gratuita nacional 01 8000 115243
Horarios de atención: Llámenos de lunes a viernes de 8:00 a.m. a 6:00 p.m. y sábados de 8:00 a.m. a 2:00 p.m.
E-mail: contactocolombia@whirlpool.com.
Consulte también nuestros sitios web: www.whirlpool.com.co y www.kitchenaid.com.co

COSTA RICA. Por favor, lo invitamos a chequear los datos del Garante. Si tiene alguna consulta respecto de los Distribuidores oficiales o bien sus datos, contáctenos a través de los medios señalados a continuación. Para productos marca Whirlpool, comuníquese en San José al número 4000 1423 con la línea gratuita nacional 8000 571023. Para productos marca KitchenAid, comuníquese con la línea gratuita nacional 08000 571029
Horarios de atención: Llámenos de lunes a viernes de 8:00 a.m. a 6:00 p.m. y sábados de 8:00 a.m. a 2:00 p.m.
E-mail: contactocostarica@whirlpool.com, kitchenaid_cam@whirlpool.com.
Consulte también nuestros sitios web: www.whirlpool-ca.com y www.kitchenaid-ca.com

ECUADOR. Garante: Whirlpool Ecuador S.A. Dirección: Av. De las Américas s/n Eugenio Almazan, Edificio Las Américas, Guayaquil, Ecuador.
Para productos marca Whirlpool y KitchenAid, comuníquese a línea telefónica gratuita nacional 1800 344782
Horarios de atención: Llámenos de lunes a viernes de 8:00 a.m. a 6:00 p.m. y sábados de 8:00 a.m. a 2:00 p.m.
E-mail: contactoecuador@whirlpool.com.
Consulte también nuestros sitios web: www.whirlpool.com.ec y www.kitchenaid.com.ec

EL SALVADOR. Garante: Whirlpool El Salvador S.A. de C.V. Dirección: Calle Alegría y Boulevard Santa Elena - Edificio Interlalia - Nivel 2 - Antiguo Cuscatlán, San Salvador, El Salvador. Comuníquese a línea telefónica +503 22119002.
Horarios de atención: Llámenos de lunes a viernes de 8:00 a.m. a 6:00 p.m. y sábados de 8:00 a.m. a 2:00 p.m.
E-mail: contactoelsalvador@whirlpool.com ; kitchenaid_cam@whirlpool.com.
Consulte también nuestro sitio web www.whirlpool-ca.com y www.kitchenaid-ca.com

GUATEMALA. Garante: Whirlpool Guatemala S.A. Dirección: 18 Calle 24 – 69 Zona 10 Empresarial Zona Pradera Torre 3 Nivel 14 - Ciudad de Guatemala, Guatemala
Para productos marca Whirlpool y KitchenAid, comuníquese a línea única nacional: +502 2470 0858
Horarios de atención: Llámenos de lunes a viernes de 8:00 a.m. a 6:00 p.m. y sábados de 8:00 a.m. a 2:00 p.m.
E-mail: contactoguatemala@whirlpool.com ; kitchenaid_cam@whirlpool.com.
Consulte también nuestros sitios web: www.whirlpool-ca.com y www.kitchenaid-ca.com

HONDURAS. Por favor, lo invitamos a chequear los datos del Garante. Si tiene alguna consulta respecto de los Distribuidores oficiales o bien sus datos, contáctenos a través de los medios señalados a continuación.
E-mail: contactohonduras@whirlpool.com y kitchenaid_cam@whirlpool.com

MÉXICO. Garante: Whirlpool México, S. de R.L. de C.V. Dirección: Antigua Carretera a Roma Km. 9, Col. El Milagro, Apodaca N.L., México 66634
Centro de Contacto Whirlpool desde Monterrey, N.L. y su área metropolitana al 8329-2100 y desde el Resto de la República (81)8329-2100
Centro de Servicio y Soporte KitchenAid al 01 800 002 2767
Horarios de atención: de lunes a viernes de 8:00 a 19:00 horas y sábados de 8:00 a 17:00 horas y domingos de 10:00 a 17:00 horas.
Consulte también nuestro sitio web: www.whirlpool.mx/servicio y www.kitchenaid.mx/servicio-y-soporte

NICARAGUA. Por favor, lo invitamos a chequear los datos del Garante en el lugar de adquisición del producto o bien comunicándose a través de los contactos aquí señalados.
E-mail: contactonicaragua@whirlpool.com ; kitchenaid_cam@whirlpool.com

PANAMÁ. Por favor, lo invitamos a chequear los datos del Garante en el lugar de adquisición del producto o bien comunicándose a través de los contactos aquí señalados.
En la Ciudad de Panamá: 8336294
Para productos marca Whirlpool, comuníquese en Ciudad de Panamá a la línea 833 6294 y desde el resto del país a línea telefónica gratuita nacional 0 8000 570058
Línea de atención para productos marca KitchenAid: 008000570081

PERÚ. Garante: Whirlpool Perú S.R.L. Domicilio Legal: Av. Benavides 1890, Miraflores, Lima.
Para productos comercializados por Whirlpool Perú S.R.L. comuníquese al (511) 3110014.
Horario de atención: Llámenos de lunes a viernes de 9:00 a 18:00 horas y sábados de 9:00 a 13:00 horas
E-mail: contactoperu@whirlpool.com
Consulte también nuestros sitios web: www.whirlpool.com.pe y www.kitchenaid.com.pe

PUERTO RICO. Garante: Whirlpool Corporation. Dirección: Corporate Office Park #42 Road #20 Suite 203 Guaynabo-San Juan 00966
Comuníquese a la línea: 1+787+999+7400
Horarios de atención: Llámenos de lunes a viernes de 8:00 am a 5:00 pm.
E-mail: contactopuertorico@whirlpool.com
Consulte también nuestro sitio web: www.kitchenaid.com

REPÚBLICA DOMINICANA. Por favor, lo invitamos a chequear los datos del Garante en el sello colocado por el Distribuidor. Si tiene alguna consulta respecto de los Distribuidores oficiales o bien sus datos, contáctenos a través de los medios señalados a continuación. Línea Gratuita Nacional: 01 809 2009990
Horario de atención: Llámenos de lunes a viernes de 8:00 am a 5:00 pm E-mail: contactorepublicadominicana@whirlpool.com - Consulte también nuestros sitios web: www.whirlpool.com.do y www.kitchenaid.com.do

VENEZUELA. Por favor, lo invitamos a chequear los datos del Garante en el sello colocado por el Distribuidor. Si tiene alguna consulta respecto de los Distribuidores oficiales o bien sus datos, contáctenos a través de los medios señalados a continuación.
Línea telefónica 58-2122677839 y 584142443829, Horario de atención: Llámenos de lunes a viernes de 8:00 am a 5:00 pm E-mail: contactovenezuela@whirlpool.com

CERTIFICADO DE GARANTÍA ESPECIAL SUPERIOR EXTENDIDA PIEZAS ORIGINALES AL MOMENTO DE COMPRA

IMPORTANTE: OFERTA Y GARANTÍA ESPECIAL ÚNICA SUPERIOR VÁLIDA SÓLO EN EL PAÍS DE ADQUISICIÓN DE LOS PRODUCTOS Y SOLO PARA LAS PIEZAS ORIGINALES AL MOMENTO DE COMPRA DE LOS MISMOS, DETALLADAS EN ESTE DOCUMENTO.

PIEZAS GARANTIZADAS ORIGINALES:

Modelos:
8MWTW1612, 8MWTW1613, 8MWTW1643, 8MWTW1713, 8MWTW1813, 8MWTW1823, 8MWTW1824, 8MWTW1844, 8MWTW1934, 8MWTW2024, 8MWTW2031, 8MWTW2041, 8MWTW2224, 8MWTW2231, 8MWTW2241, 2MWTW1643, 2MWTW1713, 2MWTW1844, 2MWTW2041, 1MWTW2041, 8MWTWCO13, 8MWTWCO31, 8MWTWLA31, 8MWTWLA41.

Términos:
10 años de garantía en motor, incluyendo mano de obra.

ATENCIÓN: Esta oferta y Garantía Especial superior - en adelante la Garantía Especial- comprende la pieza original- en adelante la pieza garantizada- del producto adquirido. Los costos de diagnóstico del producto únicamente serán cubiertos en caso de que el resultado del mismo indique una falla en la pieza garantizada.

Para todos los países no están incluidos en esta Garantía Especial los componentes adicionales o accesorios a la pieza garantizada.

Esta Garantía Especial por ser superior a la normalmente otorgada (la que encuentra detallada en el Certificado de Garantía del producto adquirido), aplica única y estrictamente a la pieza garantizada original, por lo que no incluye ni implica la renovación de esta Garantía Especial respecto de la eventual pieza dada como reemplazo de la pieza garantizada, la que tendrá su propia e independiente garantía mínima legal, normal y habitual.

Para hacer valer la presente Garantía Especial deberá presentarse la factura o boleta de compra original del producto al que corresponde la pieza garantizada. Para Colombia, la factura será exigible sólo en los casos que la normativa local así lo permita.

SUGERENCIA: Lo invitamos a registrar su producto a través de los diferentes medios de contacto de nuestro Centro de Atención al Cliente.

1. Fabricante / Importador / Comercializador/Garante:

A los efectos del presente Certificado de Garantía, revestirán el carácter de Garante respecto de la pieza garantizada:
En Guatemala: Whirlpool Guatemala, S.A.; en México Whirlpool México, S. de R.L. de C.V., en Colombia: Whirlpool Colombia S.A.S.; en Ecuador: Whirlpool Ecuador S.A.; en El Salvador: Whirlpool El Salvador S.A. de C.V.; en Puerto Rico: Whirlpool Corporation.

En los países mencionados en el párrafo anterior, la Garantía otorgada a través del presente Certificado de Garantía se limita sólo a las piezas originales descritas en este documento de productos distribuidos y/o comercializados por las entidades indicadas precedentemente en cada uno de los países.

En Costa Rica, Honduras y República Dominicana, revestirán el carácter de Garante respecto de esta Garantía, el distribuidor correspondiente, no siendo válida la presente sin su firma y/o sello correspondiente.

2. Condiciones de validez de la Garantía:

Especial superior, plazo especial y derechos del Beneficiario / Titular: El Beneficiario / Titular de esta Garantía Especial tiene derecho a exigir al Garante, quien a su vez se obliga a otorgar por única vez al Beneficiario /Titular, una nueva pieza sin costo y de iguales prestaciones a la original en reemplazo de la pieza garantizada durante el plazo de vigencia de esta Garantía Especial, siempre que la pieza garantizada deba ser reemplazada debido a inconvenientes o fallas de funcionamiento de la misma así como que falle en condiciones normales de uso del producto.

El plazo especial de vigencia de la Garantía Especial otorgada a través del presente es de _10_ años contados a partir de la fecha de compra original del producto al que corresponde la pieza garantizada, por el consumidor final, y aplica única y estrictamente a la pieza garantizada original (y no a la eventual pieza dada como reemplazo de la pieza garantizada). El Garante se compromete a otorgar la pieza de reemplazo – la que gozará de garantía mínima legal, normal y habitual según la legislación vigente de cada país – en un plazo de treinta (30) días corridos, contados a partir de la fecha de ingreso de la solicitud, salvo eventuales demoras en el embarque de repuestos, cuando los mismos provengan del extranjero o en la falta de provisión y/o existencia de los mismos por razones externas al Garante o por caso fortuito o de fuerza mayor.

Durante el primer año de vigencia, se aplicará lo dispuesto en el Certificado de Garantía del producto del que la pieza garantizada es parte.

La validez y vigencia de la Garantía Especial otorgada a través del presente, están sujetas a que el producto adquirido del que es parte la pieza garantizada se destine a un uso exclusivamente doméstico conforme a las demás condiciones establecidas en este Certificado y a que se utilice en condiciones normales en un todo de acuerdo con las especificaciones, términos y condiciones indicados en el Manual de Uso del producto adquirido. Adicionalmente, la validez de esta Garantía Especial se encuentra sujeta a que el uso e instalación del producto al que pertenece la pieza garantizada sea conforme a las instrucciones y recomendaciones establecidas en el Manual de Uso.

Esta Garantía Especial finaliza una vez vencido el plazo de vigencia especial, cuando el producto al que pertenece la pieza garantizada haya sido reemplazado o bien cuando se haya procedido a reemplazar la pieza original garantizada por una nueva. En tal sentido, en este último supuesto, la pieza nueva que se otorgue no continuará dentro de la vigencia especial de esta garantía ni contará con una renovación de la misma en los términos aquí descritos. Es decir, se aplicará la garantía regular y mínima que indique la legislación. En el caso de que el producto sea reemplazado, el nuevo producto gozará también de la garantía mínima legal según la norma de cada país.

La solicitud de cumplimiento de esta Garantía Especial se podrá efectuar de forma personal y/o telefónica y/o por correo electrónico al Centro de Atención al Cliente del Garante.

3. Esta Garantía sobre la pieza garantizada no incluye:

Las excepciones de cobertura mencionadas en el Certificado de Garantía del producto al que corresponde la pieza garantizada y que lo hayan afectado tales como los daños ocasionados por la instalación y/o uso incorrecto, inapropiado y/o ilegal del producto.

La mano de obra necesaria para el reemplazo de la pieza garantizada y/o para el diagnóstico técnico necesario ante la falla del producto del que la pieza garantizada es parte, con excepción de Guatemala, Honduras y República Dominicana.

Fallas, daños y/o defectos causados y/o con origen en el transporte y/o manipulación y/o intervención de técnicos y/o persona y/o cualquier tercero no autorizados por el Garante sobre producto, la pieza garantizada y/o en relación a las piezas de reemplazo en el momento de su colocación por estos técnicos y/o personas y/o terceros no autorizados por el Garante.

Los gastos de fletes I transporte y/o entrega de la pieza de reemplazo, con excepción de Guatemala, Honduras y República Dominicana.

Las piezas mecánicas y/o eléctricas accesorias a la pieza garantizada.

NOTA IMPORTANTE: Cuando la reparación y/o manipulación del producto y/o pieza garantizada fuera realizado por servicios técnicos no autorizados por el Garante y/o por el uso de piezas no originales, la Garantía Especial otorgada quedará sin efecto alguno.

La presente Garantía Especial no constituye y en ningún caso podrá ser interpretada como una prórroga o plazo adicional en los términos y condiciones de la garantía legal del producto y de sus componentes establecidas por la ley local. La presente Garantía Especial no extiende ni otorga al Beneficiario/Titular de ésta, más derechos que aquellos expresamente señalados en este documento. Ello sin perjuicio de los derechos obligatorios que cada país reconozca, los que serán efectivos según los términos y plazos de la ley local aplicable en caso de divergencias.

Ésta garantía Especial se otorga única y estrictamente para las piezas especiales garantizadas señaladas al principio de este documento, de los modelos de producto que en éste Certificado se indican y adquiridos en los locales indicados en el punto 1 del presente, con validez únicamente en los países indicados.

La Garantía Especial otorgada a través del presente Certificado de Garantía reviste el carácter de legal únicamente por el plazo estipulado localmente por ley como tal. En tal sentido, reviste el carácter de convencional y voluntaria respecto del plazo otorgado más allá del término mínimo exigido por la normativa aplicable en cada país por lo que dicho plazo especial y adicional se rige por los términos aquí descritos.

3. información de contacto con el Centro de Atención al Cliente del Garante:

COLOMBIA

Garante: Whirlpool Colombia S.A.S.

Dirección: Calle 99 10-19 Piso 6, Bogotá D.C., Colombia. En Bogotá comuníquese con la línea 4048565 y desde el resto del país, a la línea 01 8000 112 365 ó 01 8000 115243.

Horarios de atención: Llámenos de lunes a viernes de 8:00 a.m. a 6:00 p.m. y sábados de 8:00 a.m. a 2:00 p.m.

E-mail: contactocolombia@whirlpool.com.

Consulte también nuestros sitios web: www.whirlpool.com.co y www.kitchenaid.com.co

COSTA RICA

Por favor, lo invitamos a chequear los datos del Garante en el sello colocado por el Distribuidor. Si tiene alguna consulta respecto de los Distribuidores oficiales o bien sus datos, contáctenos a través de los medios señalados a continuación.

Comuníquese en San José al número 4000 1423 o a la línea gratuita nacional 8000 571023

Horarios de atención: Llámenos de lunes a viernes de 8:00 a.m. a 6:00 p.m. y sábados de 8:00 a.m. a 2:00 p.m.

E-mail: contactocostarica@whirlpool.com y kitchenaid_cam@whirlpool.com

Consulte también nuestros sitios web: www.whirlpool-ca.com y www.kitchenaid-ca.com

ECUADOR.

Garante: Whirlpool Ecuador S.A.

Dirección: Av. De las Américas s/n Eugenio Almazán, Edificio las Américas, Guayaquil, Ecuador.

Comuníquese a línea telefónica gratuita nacional 1800 344782.

Horarios de atención: Llámenos de lunes a viernes de 8:00 a.m. a 6:00 p.m. y sábados de 8:00 a.m. a 2:00 p.m.

E-mail: contactoecuador@whirlpool.com.

Consulte también nuestros sitios web: www.whirlpool.com.ec y www.kitchenaid.com.ec

EL SALVADOR.

Garante: Whirlpool El Salvador S.A. de C.V.

Dirección: Calle Alegría y Boulevard Santa Elena – Edificio Interlial – Nivel 2 – Antiguo Cuscatlán, San Salvador, El Salvador.

Comuníquese a línea telefónica +503 22119002.

Horarios de atención: Llámenos de lunes a viernes de 8:00 a.m. a 6:00 p.m. y sábados de 8:00 a.m. a 2:00 p.m.

E-mail: kitchenaid_cam@whirlpool.com y contactoelsalvador@whirlpool.com

Consulte también nuestros sitios web: www.whirlpool-ca.com y www.kitchenaid-ca.com

GUATEMALA.

Garante: Whirlpool Guatemala S.A.

Dirección: 18 Calle 24 – 69 Zona 10 Empresarial Zona Pradera Torre 3 Nivel 14 - Ciudad de Guatemala, Guatemala.

Comuníquese a línea única nacional: +502 2470 0858.

Horarios de atención: Llámenos de lunes a viernes de 8:00 a.m. a 6:00 p.m. y sábados de 8:00 a.m. a 2:00 p.m.

E-mail: contactoguatemala@whirlpool.com y kitchenaid_cam@whirlpool.com

Consulte también nuestros sitios web: www.whirlpool-ca.com y www.kitchenaid-ca.com

HONDURAS.

Por favor, lo invitamos a chequear los datos del Garante.

Si tiene alguna consulta respecto de los Distribuidores oficiales o bien sus datos, contáctenos a través de los medios señalados a continuación.

E-mail: contactohonduras@whirlpool.com y kitchenaid_cam@whirlpool.com

MÉXICO.

Garante: Whirlpool México, S. de R.L. de C.V.

Dirección: Antigua Carretera a Roma Km. 9, Col. El Milagro, Apodaca N.L., México 66634

Centro de Contacto Whirlpool desde Monterrey, N.L. y su área metropolitana al 8329-2100 y desde el Resto de la República (81)8329-2100. Centro de Servicio y Soporte KitchenAid al 01 800 002 2767.

Horarios de atención: de lunes a viernes de 8:00 a 19:00 horas y sábados de 8:00 a 17:00 horas y domingos de 10:00 a 17:00 horas.

Consulte también nuestro sitio web: www.whirlpool.mx/servicio y www.kitchenaid.mx/servicio-y-soporte

NICARAGUA.

Por favor, lo invitamos a chequear los datos del Garante en el lugar de adquisición del producto o bien comunicándose a través de los contactos aquí señalados.

E-mail: contactonicaragua@whirlpool.com ; kitchenaid_cam@whirlpool.com

PANAMÁ.

Por favor, lo invitamos a chequear los datos del Garante en el lugar de adquisición del producto o bien comunicándose a través de los contactos aquí señalados.

En la Ciudad de Panamá: 8336294. Para productos marca Whirlpool, comuníquese en Ciudad de Panamá a la línea 833 6294 y desde el resto del país a línea telefónica gratuita nacional 0 8000 570058

Línea de atención para productos marca KitchenAid: 008000570081.

Horarios de atención: Llámenos de lunes a viernes de 8:00 a.m. a 6:00 p.m. y sábados de 8:00 a.m. a 2:00 p.m.

E-mail: contactopanama@whirlpool.com ; kitchenaid_cam@whirlpool.com

Consulte también nuestros sitios web: www.whirlpool-ca.com y www.kitchenaid-ca.com

PUERTO RICO.

Garante: Whirlpool Corporation

Dirección: Corporate Office Park #42 Road #20 Suite 203 Guaynabo-San Juan 00966
Comuníquese a la línea: 1+787+999+7400.

Horarios de atención: llámenos de lunes a viernes de 8:00 am a 5:00 pm.

E-mail: contactopuertorico@whirlpool.com.

Consulte también nuestro sitio web: www.kitchenaid.com

REPÚBLICA DOMINICANA.

Por favor, lo invitamos a chequear los datos del Garante en el sello colocado por el Distribuidor. Si tiene alguna consulta respecto de los Distribuidores oficiales o bien sus datos, contáctenos a través de los medios señalados a continuación. Línea de atención: Interior sin cargo al consumidor 1-809-200-9990; Llamadas locales (Distrito Nacional) 809-412-7713.

Horario de atención: llámenos de lunes a viernes de 8:00 am a 5:00 pm

E-mail: contactorepublicadominicana@whirlpool.com.

Consulte también nuestros sitios web: www.whirlpool.com.do y www.kitchenaid.com.do

**ONE YEAR CERTIFICATE OF WARRANTY BIG APPLIANCES
WARRANTY VALID ONLY IN THE COUNTRY OF PURCHASE**

IMPORTANT : For it to be used, this Certificate of Warranty must be submitted along with the original purchase invoice of the warranted product. In Colombia, invoice will be required only where local laws allow.

SUGGESTION: Please register your product through the different means of contact of our Customer Service Center in each country, indicated in section 6 of this Certificate of Warranty.

1. Manufacturer/Importer/Distributor/Warrantor:

For the purposes of this Certificate of Warranty, the Warrantor of warranted products will be:

In Argentina: Whirlpool Argentina S.R.L.; In Chile: Whirlpool Chile Ltda.; in Colombia: Whirlpool Colombia S.A.S.; in Ecuador: Whirlpool Ecuador S.A.; in El Salvador: Whirlpool El Salvador S.A. de C.V.; in Guatemala: Whirlpool Guatemala S.A.; in Peru: Whirlpool Peru S.R.L.; in Puerto Rico: Whirlpool Corporation. In the countries mentioned above, the Warranty granted through this Certificate of Warranty is limited to products distributed and/or sold by the aforementioned entities, in the respective countries. In the countries listed in section 6 below, except for Argentina, Chile, Colombia, Ecuador, El Salvador, Guatemala, Peru and Puerto Rico, this Warranty is not valid without the signature and seal of the applicable Distributor who, for the purposes hereof, shall be directly liable to the final consumer and therefore considered Warrantor.

2. Technical specifications, installation, use, maintenance and repair conditions:

Technical specifications for the correct identification of the product, for the adequate installation and operation thereof, conditions and specifications of use and repair, indications of the place where this warranty may be effected and the way in which the Warranty granted on this Certificate of Warranty – including any contacts required for the acquisition or purchase of legitimate parts – are detailed herein and in the applicable User Manual this document is an integral part of. Warranty claims may be submitted personally and/or by telephone and/or by email to the Warrantor's Assistance Center.

3. Warranty validity conditions, extended warranty and Beneficiary/Holder rights

The Beneficiary/Holder of the warranty contained in this Certificate of Warranty is entitled to demand Warrantor who in turn agrees to provide the Beneficiary/Holder, free of charge, with the qualified labor and spare parts required to repair and have the warranted product in good operational conditions – the model and serial number of which are indicated in section 5 hereof and/or in the product label and/or in the User Manual included with the product this Certificate is an integral part of -- any time the product requires intervention due to inconveniences or operating failure of the product or any part thereof and whenever the product fails under normal use conditions.

The term of the warranty granted hereby shall be one (1) year commencing on the date final consumer originally purchased the warranted product. During such period, Warrantor shall ensure free repair of the product in the terms indicated above.

Warrantor agrees to repair the warranted product in a thirty (30) working days, period commencing on the date repair claim is received, except for any occasional delay in spare part shipping, whenever such spare parts must be brought from overseas or in the event of a lack of supply and/or existence of such spare parts for reasons beyond Warrantor's control and in the event an applicable local regulation exists, the term stipulated therein shall apply.

In any case, Beneficiary/Holder will be timely informed about any occasional delays that may affect the repair period of the warranted product. Beneficiary/Holder of the Warranty contained in this Certificate may assign such Warranty along with the warranted product during the term, in which case, Warrantor will only acknowledge the remaining warranty term to the new Beneficiary.

The validity and effectiveness of the Warranty granted hereby are subject only to home use of the warranted product, in compliance with other conditions established under this Certificate and to the use of warranted product under normal conditions in accordance with the specifications, terms and conditions contained in the User Manual this Certificate of Warranty is part of.

Additionally, the validity of this warranty is subject to using and installing the product in compliance with the instructions and recommendations contained in the User Manual.

Keep the product protected from weather factors (e.g. heat, humidity, cold, rain) making sure it is not placed outside.

Before installing or using the product, read the instructions for installation, use and maintenance contained in the User Manual this Certificate is part of.

4. This Warranty of warranted product does not include:

- Damages caused by incorrect, inappropriate or illegal installation of product.
- Damages caused by installation and/or correction of a deficient installation affected by third parties non authorized by Warrantor.
- Damages caused to the product and/or to any part and/or to spare parts thereof due to inadequate voltage, defective electrical facilities, and /or fluctuations of electric current.
- Damages caused by product misuse.
- Damages caused by foreign objects (e.g. coins, buttons, clothing accessories, etc.).
- Damage to the Product as a result of undue use of chemical or abrasive cleaning products not intended or not recommended to clean electrical appliances.
- Damage to parts made of glass, porcelain, plastic, rubber; damage to painting and in general damage (accidental or other) to the Product that is cosmetic due to normal wear and tear or misuse.
- Normal wear and tear of Product or its accessories.
- Damages caused and/or resulting from the misuse of Product.
- Damages to the Product caused by accident, human or natural acts that may be considered as fortuitous events or force majeure.
- Damages caused by rodents, insects or any other animal.
- Damages caused by strikes, falls, scratches and/or marks.
- Failure of light bulbs or lamps in products with interior lighting.
- Failure, damage and/or defects caused and/or resulting of the transportation and/or manipulation and/or intervention of technicians and/or person and/or any third party non authorized by Warrantor.
- General maintenance of product, use instruction or installation not derived from failure and/or not encompassed in repairs derived from warranty enforceability.
- Shipping/transportation and/or delivery costs incurred in order to have the Product repaired when such costs have not been authorized by Warrantor.
- Replacement of accessories that come with the product.

IMPORTANT WARNING:

Whenever the warranted product is repaired and/or manipulated by technical service unauthorized by Warrantor or whenever such repair is made using unoriginal spare parts, this Warranty shall be void.

For gas powered appliances, this Warranty shall be void whenever the warranted product is not installed in accordance with currently applicable technical provisions, regulations and standards, including those applicable to the corresponding installation service provider and in compliance with the User Manual. Products must be installed by personnel legally qualified to install this type of products. It is the consumer's responsibility to verify that the company and/or the people directly hired to install gas powered appliances, have the credentials required under the applicable standards and regulations.

Warrantor does not assume any responsibility for any direct and/or indirect personal and/or material damages to purchaser, consumer and/or third parties related to the warranted product as a consequence of neglecting the indications established in the User Manual of the product covered by the warranty that this Certificate of Warranty is an integral part of, and particularly derived from noncompliance with the applicable control standards and regulations regarding home facilities.

This Warranty does not constitute and shall not be construed as an extension or additional term to the terms and conditions of the product warranty legally established under local laws. This Warranty neither extends nor grants to the Beneficiary/Holder thereof any rights other than those expressly indicated herein.

This without prejudice to the Legal Warranty acknowledged by each country, which shall be effective in accordance with the terms and conditions set under the applicable local laws in case any differences may arise.

The warranty granted through this Certificate of Warranty shall be legally enforceable only during the term stipulated under the law. In this regard, it shall be conventional in regards with any term granted beyond the minimum term required under the regulations applicable in each country.

Any technical intervention/service/repair requested by Beneficiary/Holder within the effective term of this Warranty which does not derive from faults in the quality and suitability of the product, in accordance with the Warranty terms and scope, shall be borne by the Beneficiary/Holder hereof. In this regard, services including: preventive maintenance, additional installations and/or any similar services as well as those derived from the exclusions mentioned in section 4 above, shall be borne by the Warranty Beneficiary/Holder.

For Colombia, Ecuador, El Salvador, Guatemala, Peru and Puerto Rico, Warrantor shall provide spare part for a five (5) year term commencing on Product purchase date, provided no regulations requires provision for a different term--shorter or longer--in which case the term stipulated under such regulation shall apply.

5. Warrantor's Customer Service Center Contact information

PUERTO RICO

Warrantor: Whirlpool Corporation

Registered address: Palmas Industrial Park, Carr 869 Corner Street A, Lot 17, Cataño PR 00962

In the city of San Juan: 1+787+999-7400 Customer service hours: Please call Monday through Friday from 8:00 a.m. to 5:00 p.m.

E-mail: contactopuertorico@whirlpool.com - Visit our websites: www.whirlpool.com and www.kitchenaid.com

6. Individualización del producto garantizado / Identification of the warranted product

Nombre del comprador/beneficiario de la garantía / Name of purchaser/beneficiary of warranty:

Documento de Identidad Dirección / Teléfono / Identity Product:

Nombre del distribuidor / Almacén / Name of distributor / Store:

Producto / Product:

Dirección / Teléfono / Address / Phone number:

Modelo / Model:

Ciudad y País de compra / City and Country of purchase:

Serie N° / Serial Number:

Fecha de compra / Purchase Date:

Factura N°/ Invoice Number:

Fecha de entrega / Delivery Date:

Marca / Brand:

EXTENDED SPECIAL SUPERIOR WARRANTY CERTIFICATE ORIGINAL PIECES AT THE TIME OF PURCHASE

IMPORTANT: SPECIAL OFFER AND SUPERIOR SPECIAL WARRANTY VALID ONLY IN THE COUNTRY OF ACQUISITION OF THE PRODUCTS AND ONLY FOR THE ORIGINAL PARTS AT THE TIME OF PURCHASE OF THEM, DETAILED IN THIS DOCUMENT.

ORIGINAL WARRANTED PIECES:

Models:

8MWTW1612, 8MWTW1613, 8MWTW1643, 8MWTW1713, 8MWTW1813, 8MWTW1823, 8MWTW1824, 8MWTW1844, 8MWTW1934, 8MWTW2024, 8MWTW2031, 8MWTW2041, 8MWTW2224, 8MWTW2231, 8MWTW2241, 2MWTW1643, 2MWTW1713, 2MWTW1844, 2MWTW2041, 1MWTW2041, 8MWTWCO13, 8MWTWCO31, 8MWTWLA31, 8MWTWLA41.

Terms:

10-year warranty in motor, including labor.

ATTENTION: This offer and Superior Special Warranty- hereinafter the Special Warranty- comprises the original part - henceforth the warranted part - of the purchased product. The diagnostic cost of the product will only be covered in case the result of the same indicates a failure in the warranted piece. For all countries, the additional components or accessories to the warranted part are not included in this Special Warranty.

This Special Warranty, because it is superior to the one normally granted (the one found in the Certificate of Warranty of the purchased product), applies only and strictly to the original warranted part, so it does not include or imply the renewal of this Special Warranty with respect to a eventual piece given as a replacement of the warranted piece, a that will have its own independent minimum legal, normal and usual warranted.

In order to enforce this Special Warranty, the original invoice or purchase receipt of the product to which the warranted piece corresponds must be presented. For Colombia, the invoice will be required only in the cases that local regulations permit.

SUGGESTION: We invite you to register your product through the different contact methods of our Customer Service Center.

1. Manufacturer / importer / Marketer / Guarantor :

For the purposes of this Warranty Certificate, they shall have the character of Guarantor with respect to the warranted piece:

In Guatemala: Whirlpool Guatemala, S.A. ; in Mexico Whirlpool México, S. de R.L. de C.V., in Colombia: Whirlpool Colombia S.A.S. ; in Ecuador: Whirlpool Ecuador S.A. ; in El Salvador: Whirlpool El Salvador S.A. of C.V. ; in Puerto Rico: Whirlpool Corporation.

In the countries mentioned in the previous paragraph, the Warranty granted through this Warranty Certificate is limited only to the original parts described in this document of products distributed and / or marketed by the entities indicated above in each of the countries.

In Costa Rica, Honduras and the Dominican Republic, the guarantor will be covered by this Warranty, the corresponding distributor, and the present is not valid without its signature and / or corresponding stamp.

2. Conditions of validity of the Warranty :

Special superior, special term and the rights of the Beneficiary / Holder: The Beneficiary / Holder of this Special Warranty has the right to demand from the Guarantor, who in turn is obliged to grant once and for all the Beneficiary / Holder, a new piece without cost and same benefits to the original in replacement of the warranted piece during the term of validity of this Special Warranty, provided that the warranted piece must be replaced due to inconveniences or malfunctions of the same as well as to fail under normal conditions of use of the product.

The special term of validity of the Special Warranty granted through this is from 10 years counted from the date of original purchase of the product to which the warranted piece corresponds, by the final consumer, and applies only and strictly to The original warranted piece (and not the optional piece given as a replacement for the warranted piece). The Guarantor agrees to grant the replacement part - which will enjoy minimum legal, normal and usual warranty according to the current legislation of each country - within a term of thirty (30) consecutive days, counted from the date of entry of The request, except for possible delays in the shipment of spare parts, when they come from abroad or in the lack of provision and / or existence of the same for reasons external to the Guarantor or by fortuitous event or force majeure.

During the first year of validity, the provisions of the Warranty Certificate of the product of which the warranted part is a part shall apply. The validity and term of the Special Warranty granted through this, are subject to the fact that the purchased product of which the warranted piece is part is destined to an exclusively domestic use in accordance with the other conditions established in this Certificate and that it is used in conditions normal in a whole according to the specifications, terms and conditions indicated in the User Manual of the acquired product. Additionally, the validity of this Special Warranty is subject to the use and installation of the product to which the warranted part belongs, in accordance with the instructions and recommendations established in the User's Manual.

This Special Warranty ends once the special term expires, when the product to which the warranted part belongs has been replaced or when the original part has been replaced with a new one. In this sense, in this last case, the new piece that is granted will not continue within the special validity of this warranty nor will it have a renewal thereof in the terms described herein. That is, the regular and minimum warranty that the legislation indicates will be applied. In the event that the product is replaced, the new product will also enjoy the minimum legal warranty according to the regulations of each country. The request for compliance with this Special Warranty may be made personally and / or by telephone and / or by email to the Guarantor's Customer Service Center.

3. This Warranty on the warranted piece does not include:

- The coverage exceptions mentioned in the Warranty Certificate of the product to which the warranted piece belongs and that have affected it such as the damages caused by the installation and / or incorrect, inappropriate and / or illegal use of the product.
- The labor necessary for the replacement of the warranted part and / or for the necessary technical diagnosis before the failure of the product of which the warranted part is a part, with the exception of Guatemala, Honduras and the Dominican Republic.
- Failures, damages and / or defects caused and / or originating in the transport and / or manipulation and / or intervention of technicians and / or person and / or any third party not authorized by the Guarantor about the product, the warranted piece and / or relation to replacement parts at the time of their placement by these technicians and / or persons and / or third parties not authorized by the Guarantor.
- The expenses of freight / transport and / or delivery of the replacement part, with the exception of Guatemala, Honduras and the Dominican Republic.
- The mechanical and / or electrical parts accessory to the warranted piece.

IMPORTANT NOTE: When the repair and / or manipulation of the product and / or warranted part is performed by technical services not authorized by the Guarantor and / or by the use of non-original parts, the Special Warranty granted will be without effect.

This Special Warranty does not constitute and under no circumstances may be interpreted as an extension or additional term in the terms and conditions of the legal warranty of the product and its components established by local law. This Special Warranty does not extend or grant the Beneficiary / Owner thereof more rights than those expressly indicated in this document. This is without prejudice to the mandatory rights that each country recognizes, which will be effective according to the terms and deadlines of the applicable local law in case of divergence.

This Special Warranty is granted only and strictly for the warranted special pieces indicated at the beginning of this document, of the product models indicated in this Certificate and acquired in the premises indicated in point 1 of this, valid only in the countries indicated.

The Special Warranty granted through this Warranty Certificate is legal only for the term stipulated locally by law as such. In this sense, it has the character of conventional and voluntary respect to the term granted beyond the minimum term required by the regulations applicable in each country so that said special and additional term is governed by the terms described here.

4. Contact information with the Guarantor's Customer Service Center

PUERTO RICO

Guarantor: Whirlpool Corporation

Address: Corporate Office Park # 42 Road # 20 Suite 203 Guaynabo-San Juan 00966

Call the line: 1 + 787 + 999 + 7400

Hours of Operation: Call us Monday through Friday from 8:00 a.m. to 5:00 p.m.

E-mail: contactopuertorico@whirlpool.com - See also our website: www.kitchenaid.com

5. Individualización del producto garantizado / Identification of the warranted product

Nombre del comprador/beneficiario de la garantía

Name of purchaser/beneficiary of warranty:

Documento de Identidad Dirección/Teléfono

Identity Product:

Nombre del distribuidor/Almacén:

Name of distributor / Store:

Producto:

Product:

Dirección/Teléfono

Address / Phone number:

Modelo:

Model:

Ciudad y País de compra:

City and Country of purchase:

Serie N°:

Serial Number:

Fecha de compra:

Purchase Date:

Factura N°:

Invoice Number:

Fecha de entrega:

Delivery Date:

Marca:

Brand: