

---

## ACONDICIONADOR DE AIRE TIPO SPLIT

Si tiene preguntas respecto a las características, funcionamiento, rendimiento, partes, accesorios o servicio técnico, llame al:

**81 83 29 21 00**

o visite nuestro sitio web en...

[www.whirlpool.mx/servicio](http://www.whirlpool.mx/servicio)

---

Índice .....2

---

Este manual de uso y cuidado ampara los siguientes modelos:

- |          |          |
|----------|----------|
| SWA1040Q | SWA2040Q |
| SWA3020Q | SWA4020Q |
| SWA3120Q | SWA4120Q |
| SWA3220Q | SWA4220Q |

# ÍNDICE

<b>SEGURIDAD DEL ACONDICIONADOR DE AIRE.....</b>	<b>3</b>
Requisitos eléctricos.....	4
Desempaque el acondicionador de aire.....	4
<b>PREPARATIVOS PARA EL USO.....</b>	<b>5</b>
<b>IDENTIFICACIÓN DE LAS PIEZAS.....</b>	<b>7</b>
<b>MANDO A DISTANCIA.....</b>	<b>8</b>
<b>INSTRUCCIONES DE FUNCIONAMIENTO.....</b>	<b>10</b>
<b>MANTENIMIENTO.....</b>	<b>14</b>
<b>PROTECCIÓN.....</b>	<b>15</b>
<b>SOLUCIÓN DE PROBLEMAS.....</b>	<b>16</b>
<b>INSTRUCCIONES DE INSTALACIÓN.....</b>	<b>17</b>
<b>ASISTENCIA O SERVICIO.....</b>	<b>23</b>
En México. ....	23
Accesorios.....	23

Capacidad de enfriamiento de la unidad:  
3 406,65 W (11 623,49 BTU/hr)

**Modelo:**                                 **SWA1040Q**  
  
  **SWA2040Q**

Frecuencia de operación:         60 Hz  
Tensión nominal:                   115 V~  
Corriente nominal:                 9,43 A  
Potencia nominal: Unidad         1 072 W

Capacidad de enfriamiento de la unidad:  
4 989,96 W (17 025,74 BTU/hr)

**Modelo:**                                 **SWA3120Q**  
  
  **SWA4120Q**

Frecuencia de operación:         60 Hz  
Tensión nominal:                   230 V~  
Corriente nominal:                 8,28 A  
Potencia nominal: Unidad         1 810 W

Capacidad de enfriamiento de la unidad:  
3 440,94 W (11 740,49 BTU/hr)

**Modelo:**                                 **SWA3020Q**  
  
  **SWA4020Q**

Frecuencia de operación:         60 Hz  
Tensión nominal:                   230 V~  
Corriente nominal:                 5,83A  
  
Potencia nominal:                   1 331 W

Capacidad de enfriamiento de la unidad:  
6 492,25 W (22 151,56 BTU/hr)

**Modelo:**                                 **SWA3220Q**  
  
  **SWA4220Q**

Frecuencia de operación:         60 Hz  
Tensión nominal:                   230 V~  
Corriente nominal:                 10,50A  
  
Potencia nominal:                   2 410 W

Importador:  
WHIRLPOOL MÉXICO S. de R.L. de C.V.  
Antigua Carretera a Roma km 9 Col. El  
Milagro  
Apodaca, N.L.  
México, 66634  
Tel. (81) 83-29 21-00  
País de origen: China

# SEGURIDAD DEL ACONDICIONADOR DE AIRE

## Su seguridad y la seguridad de los demás son muy importantes.

Hemos incluido muchos mensajes importantes de seguridad en este manual y en su electrodoméstico. Lea y obedezca siempre todos los mensajes de seguridad.



Este es el símbolo de advertencia de seguridad. Este símbolo le llama la atención sobre peligros potenciales que pueden ocasionar la muerte o una lesión a usted y a los demás. Todos los mensajes de seguridad irán a continuación del símbolo de advertencia de seguridad y de la palabra "PELIGRO" o "ADVERTENCIA". Estas palabras significan:

 **PELIGRO**

**Si no sigue las instrucciones de inmediato, usted puede morir o sufrir una lesión grave.**

 **ADVERTENCIA**

**Si no sigue las instrucciones, usted puede morir o sufrir una lesión grave.**

Todos los mensajes de seguridad le dirán el peligro potencial, le dirán cómo reducir las posibilidades de sufrir una lesión y lo que puede suceder si no se siguen las instrucciones.

## INSTRUCCIONES IMPORTANTES DE SEGURIDAD

**ADVERTENCIA:** Para reducir el riesgo de incendio, choque eléctrico o lesiones personales al usar su acondicionador de aire, siga estas precauciones básicas:

- Este aparato no se destina para utilizarse por personas (incluyendo niños) cuyas capacidades físicas, sensoriales o mentales sean diferentes o estén reducidas, o carezcan de experiencia o conocimiento, a menos que dichas personas reciban una supervisión o capacitación para el funcionamiento del aparato por una persona responsable de su seguridad.
- Los niños deben supervisarse para asegurar que ellos no empleen los aparatos como juguete.
- Es peligroso para la salud estar directamente expuesto al aire frío durante un tiempo prolongado. Se recomienda dejar que el flujo de aire se difunda por todo el recinto.
- Impida que el flujo de aire alcance los aparatos de cocina y los quemadores de gas.
- No repare el aparato usted mismo. Si lo hace de manera incorrecta, puede provocar descargas eléctricas y otros problemas.
- Si el cordón de alimentación es dañado, éste debe substituirse por el fabricante, por su agente de servicio autorizado o personal calificado con el fin de evitar un peligro
- La conexión de toma a tierra es esencial. Es responsabilidad del usuario que un técnico especializado conecte el aparato a tierra de acuerdo con la legislación local.
- No toque los botones de funcionamiento con las manos mojadas.
- No coloque objetos sobre la unidad exterior (Condensador).
- Utilice un suministro de energía correcto, de acuerdo con los requisitos indicados en la placa de datos técnicos, de lo contrario, pueden producirse fallos y riesgos graves o incendio.
- En ningún caso introduzca varas u objetos similares en la unidad. Dado que el ventilador gira a alta velocidad, esto podría ocasionar lesiones.
- Si se produce un fallo de funcionamiento, apague el aparato con el mando a distancia antes de interrumpir la alimentación eléctrica.

**GUARDE ESTAS INSTRUCCIONES DE SEGURIDAD**

## Requisitos eléctricos

**⚠ ADVERTENCIA**



**Peligro de Choque Eléctrico**  
**No seguir estas instrucciones puede ocasionar la muerte, incendio o choque eléctrico**

Las clasificaciones eléctricas para su acondicionador de aire están enumeradas en la etiqueta de número del modelo y de serie. La etiqueta de modelo y serie se encuentra ubicada en un costado del evaporador y el condensador.

Los requisitos eléctricos específicos se indican en la siguiente tabla. Siga los requisitos para el tipo de cableado para la alimentación eléctrica e instale fusibles de retardo apropiados.

Componente	Cable tipo uso rudo
------------	---------------------

Modelos SWA1040Q SWA2040Q	
Evaporadora	14 AWG
Condensadora	14 AWG
Comunicaciones	18 AWG

Modelos SWA3020Q SWA4020Q	
Evaporadora	16 AWG
Condensadora	16 AWG
Comunicaciones	18 AWG

## Desempaque el acondicionador de aire

**⚠ ADVERTENCIA**

**Peligro de Peso Excesivo**  
**Use dos o más personas para mover e instalar el acondicionador de aire.**  
**No seguir esta instrucción puede ocasionar una lesión en la espalda u otro tipo de lesiones.**

### Quite los materiales de empaque

- Quite y deshágase debidamente de todos los materiales de embalaje. Quite las cintas y los residuos de goma del acondicionador de aire antes de encenderlo. Frote un poco de detergente líquido para vajillas sobre el adhesivo con los dedos. Limpie con agua tibia y seque.
- No use instrumentos filosos, alcohol para fricciones, líquidos inflamables o productos de limpieza abrasivos para eliminar los restos de cinta o goma. Estos productos pueden dañar la superficie de su acondicionador de aire.
- Trate el acondicionador de aire con cuidado.

Modelos SWA3120Q SWA4120Q	
Evaporadora	14 AWG
Condensadora	14 AWG
Comunicaciones	18 AWG

Modelos SWA3220Q SWA4220Q	
Evaporadora	14 AWG
Condensadora	14 AWG
Comunicaciones	18 AWG

### Método recomendado para la puesta a tierra

Para su seguridad personal, este acondicionador de aire debe ser puesto a tierra. Es responsabilidad del cliente hacer instalar debidamente la puesta a tierra por un instalador eléctrico calificado.

Es responsabilidad del cliente:

- Llamar a un instalador eléctrico calificado.
- Se deberá instalar un disyuntor ó interruptor que desconecte todos los polos de alimentación con una separación entre polos de por lo menos 3 mm.
- Asegurarse de que la instalación eléctrica sea adecuada y esté hecha de acuerdo con el Código Nacional Eléctrico, y todos los códigos y reglamentos locales.

# PREPARATIVOS PARA EL USO

Antes de utilizar el acondicionador de aire, cerciórese de comprobar y preajustar lo siguiente:

## • Mando a distancia

Usted puede controlar el acondicionador de aire desde el mando a distancia inalámbrico incluido.



Mando a distancia inalámbrico (incluido)

## Como colocar las pilas (incluidas)

- Retire la tapa de las pilas en el sentido de la flecha.
- Introduzca las pilas nuevas, cerciorándose de que coincidan los polos (+) y (-).
- Vuelva a instalar la tapa, deslizándola otra vez a su posición.

### Nota:

- **Utilice 2 pilas AAA (1,5 V). No utilice pilas recargables. Sustituya las pilas por otras nuevas del mismo tipo cuando la pantalla aparezca atenuada.**

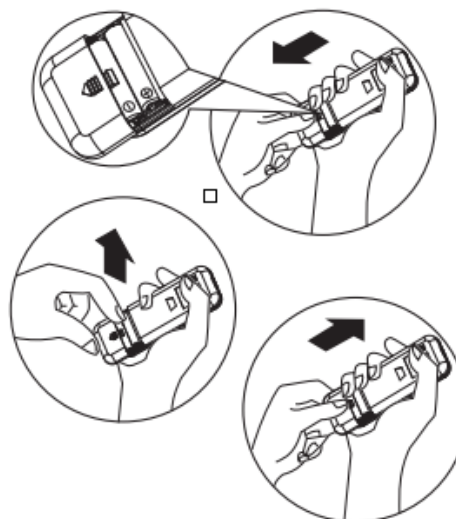

## Uso del mando a distancia

Para manejar el acondicionador de aire, oriente el mando a distancia hacia el receptor de señal. El mando a distancia controla el acondicionador de aire a una distancia de hasta 7 m cuando se orienta hacia el receptor de señal de la unidad interior.

Cuando el mando a distancia no funcione o sea extraviado, usted podrá encender y apagar el acondicionador de aire utilizando el botón de emergencia, el cual se localiza en el panel frontal. Si la unidad se encuentra encendida presione el botón de emergencia para detener operación, si la unidad está apagada mantenga oprimido el botón de emergencia 5 segundos para encenderla.

Nota: la unidad operará en modo AUTOMÁTICO. Vea la sección "Instrucciones de Funcionamiento" para más detalles.



00

**INDICADOR DE TEMPERATURA**

Muestra la temperatura establecida en el Acondicionador de aire

Muestra como "FC" Co mo un recordatorio de limpieza del filtro.

Muestra un código de error cuando algo está mal con el dispositivo acondicionador de aire.

**Nota:** Los símbolos pueden diferir del modelo que usted adquirió pero las funciones son similares.

# IDENTIFICACIÓN DE LAS PIEZAS

## Unidad evaporadora

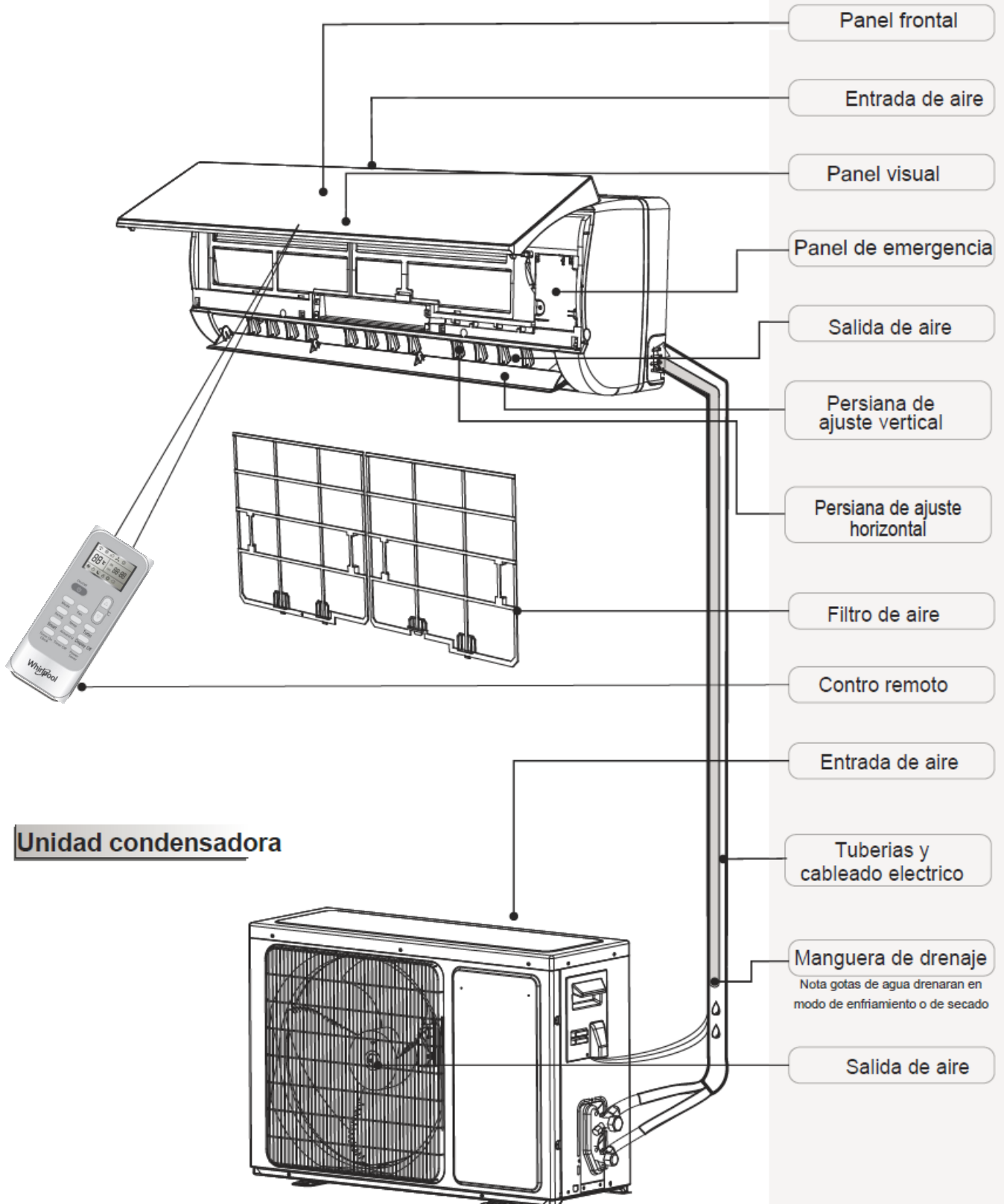

**NOTA:** La figura anterior no es más que una representación de la unidad; es posible que no coincida con el aspecto externo de la unidad que ha adquirido.

# MANDO A DISTANCIA

El mando a distancia transmite señales al sistema.

## Modos de operación

### 1. Seleccionar el modo

Cada vez que se presiona el botón de MODE, el modo de operación cambia en esta secuencia:

ENFRIAMIENTO → SECO → VENT. SOLAMENTE → CALEFACCION



**MODO DE ENFRIAMIENTO:** En este modo se enfriará la habitación, para hacerlo sentir cómodo en las temporadas de calor.

**MODO SECO:** Use este modo para remover la humedad y hacerlo sentir cómodo en un ambiente seco.

**MODO DE CALEFACCION:** Utilice este modo para calentar su habitación y hacerlo sentir confortable en temporadas de frío

**MODO DE VENTILADOR SOLAMENTE:** Utilice este modo para ventilar su cuarto, el aire acondicionado opera como un ventilador.

#### Nota:

- El modo de calefacción no está disponible para los aires acondicionados de enfriamiento solamente.
- Durante el cambio de modo espere unos segundos y repita la operación si la unidad no responde.
- Para prevenir que no salga aire frío, deje pasar 2-5 minutos para precalentar la unidad interior en el modo de CALEFACCION. El ventilador interior no funcionará durante el pre calentamiento.

### 2. Configurar la velocidad del ventilador

Cada vez que el botón "VENTILADOR" (FAN) es presionado, la velocidad del ventilador cambia en esta secuencia:



Auto



Alto



Medio



Bajo



En el modo de "VENTILADOR SOLAMENTE", únicamente están disponibles las opciones Alto, Medio y Bajo.

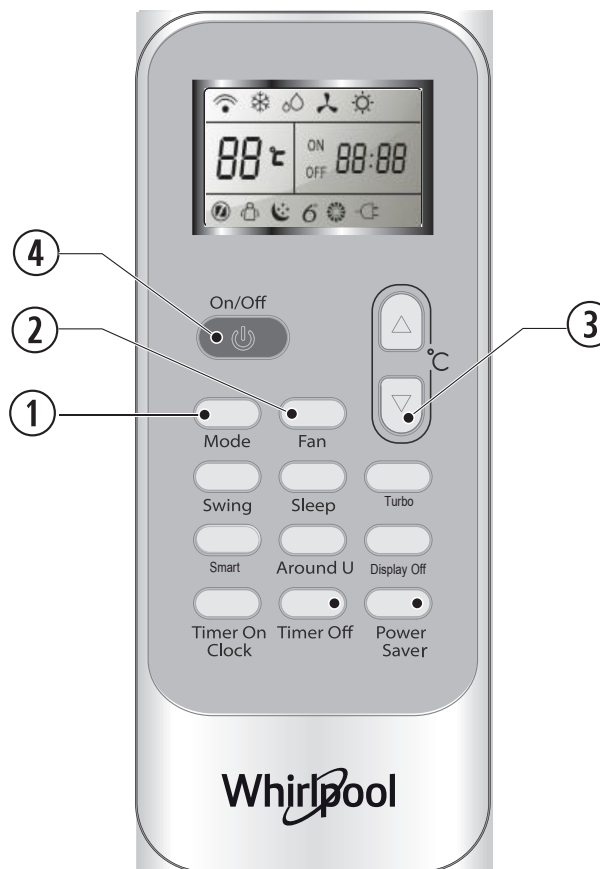

### 3. Configurar la Temperatura

Presione el botón + para incrementar la temperatura en intervalos de 1 grado °C

Presione el botón - para disminuir la temperatura en intervalos de 1 grado °C

Presione estos dos botones y mantenga el botón presionado para cambiar la temperatura rápidamente.

Rango de temperatura disponible	
*CALEFACCION, ENFRIAMIENTO	16°C – 30°C
VENTILADOR SOLAMENTE	No se puede configurar

**\*Nota: El modo de calefacción no está disponible para los aires acondicionados de enfriamiento solamente**

### 4. Encendido/apagado

Presione este botón para encender o apagar el equipo



### 5. Control de la dirección del flujo de aire

El flujo de aire horizontal es ajustado automáticamente a un cierto Angulo de acuerdo con el modo de operación después de haber encendido la unidad.

La dirección del flujo de aire también puede ser ajustada a su gusto presionando el botón DIRECCION (SWING) en el control remoto.

Modo de operación	Dirección de flujo de aire
ENFRIAMIENTO, SECO	Horizontal
*CALEFACCION, SOLO VENTILADOR.	Hacia abajo

\*El modo de calefacción solamente está disponible para los modelos con bomba de calor.

#### Control de flujo de aire horizontal (utilizando el control remoto)

Utilice el control remoto para configurar los ángulos del flujo.

#### Dirección del flujo de aire

Presione el botón "DIRECCIÓN" una vez, la rejilla de ajuste horizontal se moverá hacia arriba y hacia abajo automáticamente.

**Nota:** La forma de la unidad puede verse diferente que la del aire acondicionado que haya seleccionado.

- A. No gire las rejillas de ajuste horizontal manualmente, ya que dañara el producto. Si esto pasa, primero apague la unidad e interrumpa la alimentación eléctrica, luego restaura la alimentación de nuevo.
- B. Es mejor no dejar que la rejilla de ajuste horizontal se incline hacia abajo por un periodo muy largo en el modo de ENFRIAMIENTO o SECO para prevenir que el agua no se escurra.

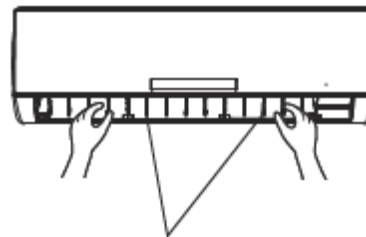
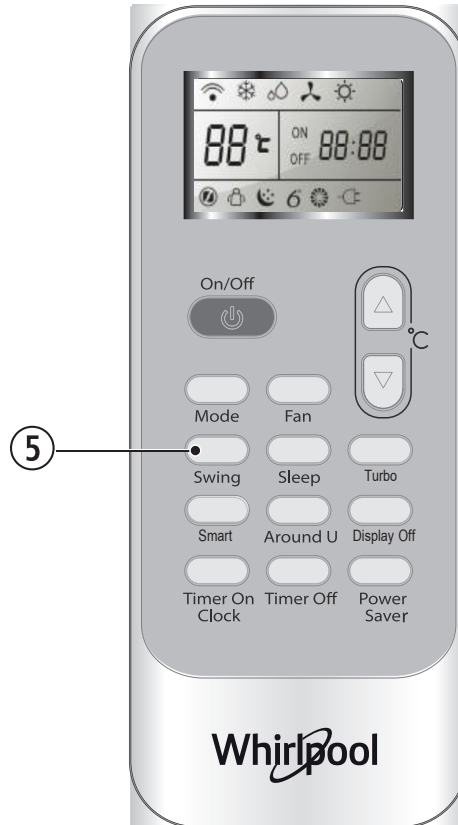

Rejillas de ajuste horizontal

# Instrucciones de funcionamiento

## 6.- Modo inteligente “SMART”

Presione el botón **SMART**, la unidad entrara en el modo INTELIGENTE directamente sin importar si la unidad está encendida o apagada.

En este modo, temperatura y velocidad del ventilador están automáticamente configurados basado en la temperatura de la habitación.

**El modo de operación y temperatura están determinados por la temperatura interior.**

**El control SMART para los modelos con bomba de calor solamente**

Temperatura interior	Modo de operación	Temperatura objetivo
21°C o menos	CALEFACCION	22°C
21°C – 23°C	VENT. SOLO	
23°C – 26°C	SECO	La temperatura de la habitación disminuye 2°C después de 3 minutos de operación
Arriba de 26°C	ENFRIAMIENTO	26°C

**El control SMART para los modelos de enfriamiento solamente**

Temperatura interior	Modo de operación	Temperatura objetivo
23°C o menos	VENT. SOLO	
23°C – 26°C	SECO	La temperatura de la habitación disminuye 2°C después de 3 minutos de operación
Arriba de 26°C	ENFRIAMIENTO	26°C

**El botón SMART no funciona en el modo Turbo.**

Nota: La temperatura, flujo de aire y la dirección son controlados automáticamente en modo SMART. Sin embargo una disminución o incremento de 7°C se puede configurar con el control remoto si no se siente confortable.

**Que es lo que puede hacer en el modo SMART**

Que es lo que siente	Botón	Procedimiento de ajuste
No está confortable por el volumen de flujo de aire	FAN	La velocidad del ventilador interior se alterna entre Alto, Medio y bajo cada vez que el botón es presionado.
No está confortable por la dirección del flujo de aire	SWING	Presione una vez, la rejilla de ajuste vertical cambia para cambiar la dirección del flujo de aire vertical. Presione de nuevo, y se detiene la rejilla que distribuye el aire. Para la dirección del flujo de aire horizontal, por favor vea el capítulo “Control de la dirección del flujo de aire”.

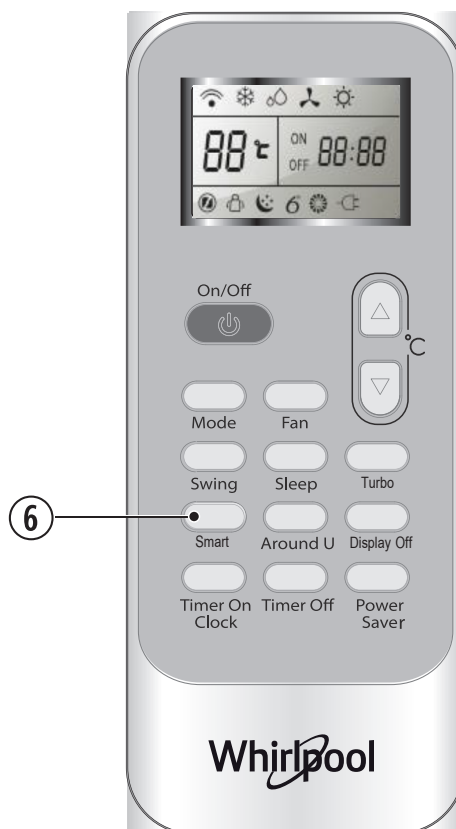

## 7.- Función del reloj

Usted puede ajustar la hora presionando el botón del Temporizador. Presione este botón y mantenga el botón presionado por 3 segundos para activar la configuración del reloj, los dígitos del reloj parpadearán, luego utilice los botones + y - para configurar el tiempo correcto, presione el botón de nuevo por más de 3 segundos. La hora real habrá sido configurada.

### Modo Temporizador (TIMER ON)

El modo para **TEMPORIZADOR** se puede configurar cuando se requiera encender o apagar el equipo a una hora deseada

En el modo para **Temporizador**,

- Presione el botón **TIMER ON /CLOCK** .cuando empiece a parpadear “**ON 12:00**“ en la pantalla entonces podrá presionar los botones de + o – para seleccionar la hora deseada en la cual el aparato se encenderá  
Presione el botón de +o – una vez para incrementar o decrecer la hora por 1 minuto.  
Presione el botón de +o – y manténgalo por 5 segundos para incrementar o decrecer la hora por 10 minutos.  
Presione el botón de +o – y manténgalo por un tiempo prolongado para incrementar o decrecer la hora por 1 hora.  
Nota: si no se puede configurar la hora después de presionar **TIMER ON /CLOCK**, el control remoto saldrá del modo temporizador encendido automáticamente.
- Cuando desee ver la hora ajustada para encender el aparato presione el botón **TIMER ON /CLOCK** y confírmelo entonces se escuchara un sonido BEEP y el botón indicador de temporizador en la unidad interior evaporadora se encenderá.

**\*Nota:** Para cancelar el modo temporizador encendido presione el botón, **TIMER ON /CLOCK** otra vez se escuchara un sonido BEEP y el indicador en la unidad interior evaporadora se apagará, el modo temporizador se habrá apagado. El modo para apagar el aparato **TIMER OFF** también está disponible y el modo para ajustarlo es similar.

### Modo Turbo

- El modo Turbo es utilizado para iniciar o detener el enfriamiento rápido o la calefacción.  
El enfriamiento rápido opera el ventilador a velocidad alta y configura la temperatura automáticamente a 16°C.  
La calefacción rápida es en velocidad de ventilador automática y configura la temperatura automáticamente a 30°C.
- En el modo **TURBO**, usted puede configurar la dirección del aire o el temporizador. Si usted desea desactivar el modo Turbo, presione cualquier botón entre TURBO, MODO, VENTILADOR, APAGADO/ENCENDIDO, SUEÑO PERFECTO, AJUSTE DE TEMPERATURA, la pantalla regresara al modo original.

### Nota:

- Los botones SLEEP (dormir) y SMART no están disponibles en el modo TURBO.
- El electrodoméstico continuará operando en el modo TURBO 15 minutos si usted no lo desactiva presionando cualquiera de los botones mencionados anteriormente.

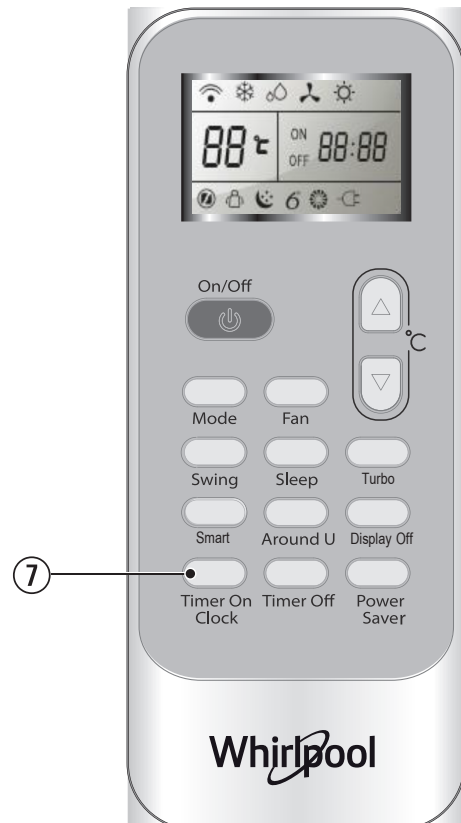

## 8.-Función Sígueme (Around you)

Cuando usted presiona este botón, se encenderá este icono

, el control remoto transmite la temperatura actual de la habitación a la unidad de interior, y el electrodoméstico operará de acuerdo a esta temperatura para hacerlo sentir confortable. Por favor mantenga el control remoto en una ubicación donde este pueda transmitir la señal la unidad de interior correctamente.

Presione una vez para activar y otra vez para cancelar.

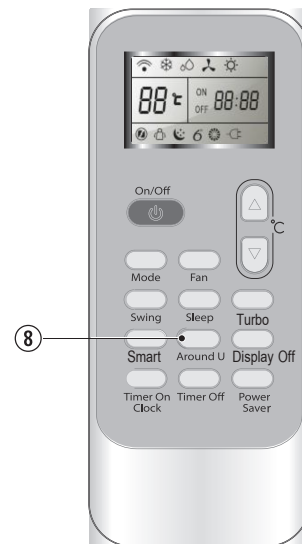

## 9.-Función de apagado de pantalla

Presione el botón **DISPLAY OFF** para encender o apagar la luz de la pantalla en el panel de control de la unidad de interior.

Presione una vez para apagar la luz de la pantalla de la unidad interior, presione de nuevo o presione cualquier otro botón para encender la pantalla nuevamente.

Si usted presiona los otros botones cuando la luz de la pantalla de la unidad está apagada, presione una vez para encender la luz, presione una segunda vez para activar la función.

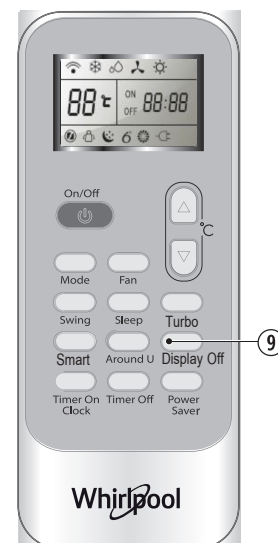

## 10.- Función de Ahorro de energía

El modo ahorro de energía **POWER SAVER** puede activarse en el modo de operación de Enfriamiento, Calefacción, y Ventilación solamente. Cuando presione este botón se desplegará este icono en el control remoto 

La función POWER SAVER ajustará la temperatura a 25°C con una velocidad de ventilador baja en el modo de enfriamiento calefacción y modo seco, cuando se selecciona el modo de ventilador solamente se ajustara a una velocidad del ventilador baja.

Cambie el modo o presione el botón de ahorro de energía de nuevo para cancelar esta función

**Nota:** La velocidad del ventilador y la temperatura no puede ser ajustada bajo este modo.la función "TURBO" no puede ser usada en este caso.



## 11.- Función sueño

El modo sueño **SLEEP** de energía puede activarse en el modo de operación de Enfriamiento Calefacción solamente. El aparato se apagará automáticamente después de operar por 8 horas, la velocidad del ventilador se ajustara automáticamente a una baja velocidad.

Cada vez que presione el botón **SLEEP** el modo de operación es cambiado en la secuencia siguiente:



Para seleccionar el modo apropiado para dormir se recomiendan la siguientes funciones

**SLEEP 1** Función para dormir que se recomienda para niños desde recién nacidos a 12 años

**SLEEP 2** Función para dormir que se recomienda para Jóvenes Adolescentes de 12 a 18 años

**SLEEP 3** Función para dormir que se recomienda para adultos de 19 a 59 años

**SLEEP 4** Función para dormir que se recomienda para personas de la tercera edad mayores a los 60 años

Cambie el modo o presione el botón de ahorro de energía de nuevo para cancelar esta función

**Nota:** Al presionar los botones de modo ,**TURBO,SLEEP, SMART,ON/OFF**, se desactivara la función **PERFECT SLEEP**

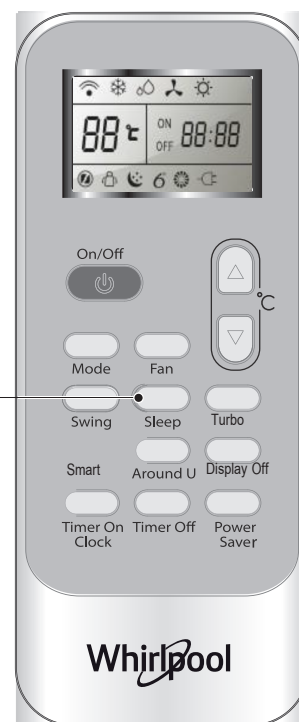

# MANTENIMIENTO

**⚠ ADVERTENCIA**



**Peligro de Choque Eléctrico**

**Desconecte el aparato del suministro eléctrico antes de realizar cualquier servicio de mantenimiento o limpieza.**

**No derrame líquidos directamente sobre el aparato.**

**No seguir estas instrucciones puede ocasionar la muerte, incendio o choque eléctrico.**

## Limpieza del filtro de aire

### Limpieza del panel frontal de la unidad interior

#### 1. Desconecte la unidad de la alimentación

Primero apague el electrodoméstico antes de desconectarlo de la corriente eléctrica.

#### 2. Remueva el panel frontal

Abra el panel frontal como se muestra con las flechas (Fig. A). Jale las ranuras en el lado del panel frontal con fuerza para remover el panel frontal (Fig. B).

#### 3. Limpie el panel frontal

Limpie con un trapo suave y seco. Utilice agua tibia (debajo de 40°C) para limpiar el electrodoméstico si está muy sucio. Deje secar después de limpiar.

#### 4. Vuelva a cerrar el panel frontal.

Cierre el panel frontal empujando hacia abajo.

#### Nota:

- **No utilice sustancias como gasolina o polvo para pulir en la limpieza del electrodoméstico.**
- **No salpique agua en la unidad de interior, ¡es peligroso! Puede causar un choque eléctrico.**

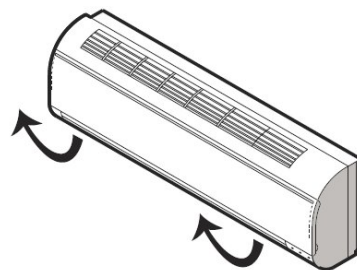

Fig. A

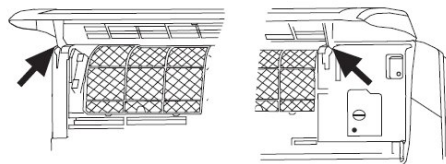

Fig. B

### Limpieza del filtro de aire

Es necesario limpiar el filtro de aire después de utilizarlo por 720 horas aproximadamente. Limpie el filtro de aire cada dos semanas si el aire acondicionado está operando en un ambiente extremadamente polvoso.

#### 1. Desconecte de la fuente de alimentación

Primero apague el electrodoméstico antes de desconectarlo de la corriente eléctrica.

#### 2. Remueva el filtro de aire (Fig. C)

1. Abra el panel frontal.
2. Presione la agarradera del filtro suavemente.
3. Deslice el filtro hacia afuera.

#### 3. Limpieza del filtro de aire (Fig. D)

Si el filtro está muy sucio, límpielo con una solución de agua tibia y detergente neutral.

Después de limpiar déjelo secar.

#### 4. Vuelva a instalar el filtro.

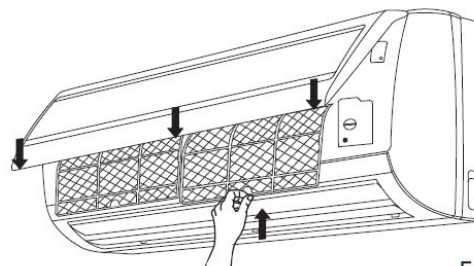

Fig. C

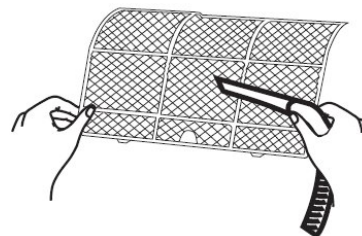

Fig. D

**Importante:**

Limpie el filtro de aire cada dos semanas si el acondicionador de aire se utiliza en un ambiente con polvo abundante.

# PROTECCIÓN

## Contaminación acústica

- Instale el acondicionador de aire en un lugar que soporte bien su peso para lograr un funcionamiento silencioso.
- Instale la unidad exterior en un lugar en el que la expulsión de aire y el ruido del funcionamiento no moleste a los vecinos.
- No coloque objetos delante de la salida de aire de la unidad exterior, pues puede afectar al funcionamiento y hacer que aumente el nivel de ruido.

## Características del modo de CALEFACCIÓN

### Precaentamiento

Al principio del funcionamiento en el modo de calefacción, el flujo de aire de la unidad interior tarda de 2 a 5 minutos en salir.

### Descongelación

En el modo de calefacción, el aparato descongela (deshiela) para aumentar su eficacia. Este procedimiento suele requerir de 2 a 10 minutos. Durante la descongelación, el ventilador deja de funcionar. Una vez finalizada la descongelación, vuelve al modo de calefacción de manera automática.

**\*NOTA: El modo de calefacción NO está disponible en los modelos de acondicionadores de aire de sólo refrigeración.**

## Condiciones de operación



**Importante:**

El dispositivo protector puede dispararse y parar el aparato en los casos abajo mencionados:

Modo de operación	
ENFRIAMIENTO	Temperatura exterior superior 45°C Temperatura exterior inferior 21°C Temperatura cuarto superior 32°C Temperatura cuarto inferior 21°C
CALEFACCIÓN	Temperatura exterior superior 24°C Temperatura exterior inferior -7°C Temperatura cuarto superior 27°C Temperatura cuarto inferior 20°C

# SOLUCIÓN DE PROBLEMAS

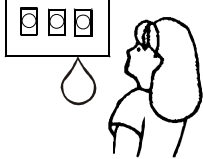
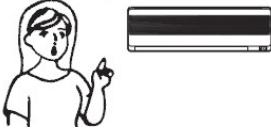
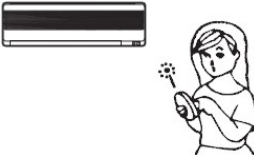
Usted puede resolver fácilmente muchos problemas frecuentes del acondicionador de aire ahorrándose el costo de una llamada de servicio. Pruebe las sugerencias que se incluyen a continuación para ver si puede resolver el problema sin ayuda.

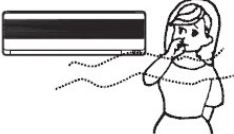
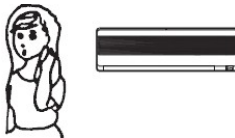
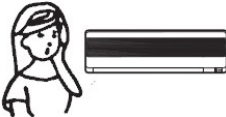
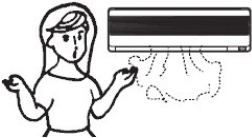
PROBLEMA	COMPRUEBE
<p>No funciona</p> 	<ul style="list-style-type: none"> <li>• ¿Está quemado el dispositivo de protección o el fusible? El dispositivo de protección puede prevenir que la unidad funcione.</li> <li>• ¿Están agotadas las pilas del mando a distancia?</li> <li>• ¿Está desconectado el suministro eléctrico?</li> </ul>
<p>No hay aire frío ni caliente</p> 	<ul style="list-style-type: none"> <li>• ¿Está sucio el filtro de aire?</li> <li>• ¿Están obstruidos los orificios de entrada y salida del acondicionador de aire?</li> <li>• ¿Se ha fijado la temperatura correctamente?</li> </ul>
<p>Control deficiente</p> 	<ul style="list-style-type: none"> <li>• Si hay fuertes interferencias (exceso de electricidad estática o voltaje incorrecto del suministro eléctrico), el funcionamiento será irregular. Apague el aparato y vuelva a encenderlo pasados 2-3 segundos.</li> </ul>
<p>No se pone en marcha de inmediato</p> 	<ul style="list-style-type: none"> <li>• Al cambiar de modo durante el funcionamiento, puede haber una demora de 3 minutos.</li> </ul>
<p>Olor extraño</p> 	<ul style="list-style-type: none"> <li>• Este olor puede tener otro origen, como el mobiliario, cigarro o cualquier otro el cual es succionado por la unidad y soplado por el equipo junto con el aire frío.</li> </ul>
<p>Sonido de agua en movimiento</p> 	<ul style="list-style-type: none"> <li>• Provocado por el refrigerante en movimiento en el acondicionador de aire; no es un desperfecto.</li> <li>• Sonido de deshielo en modo de calentamiento</li> </ul>
<p>"Se oyen crujidos"</p> 	<ul style="list-style-type: none"> <li>• Este ruido se produce durante la expansión o contracción del panel frontal a causa del cambio de temperatura; no es un desperfecto.</li> </ul>
<p>Sale vapor del orificio de salida</p> 	<ul style="list-style-type: none"> <li>• El vapor se genera cuando el aire del ambiente es muy frío en el modo de refrigeración o deshumidificación.</li> </ul>



# INSTRUCCIONES DE INSTALACIÓN

## Diagrama de instalacion

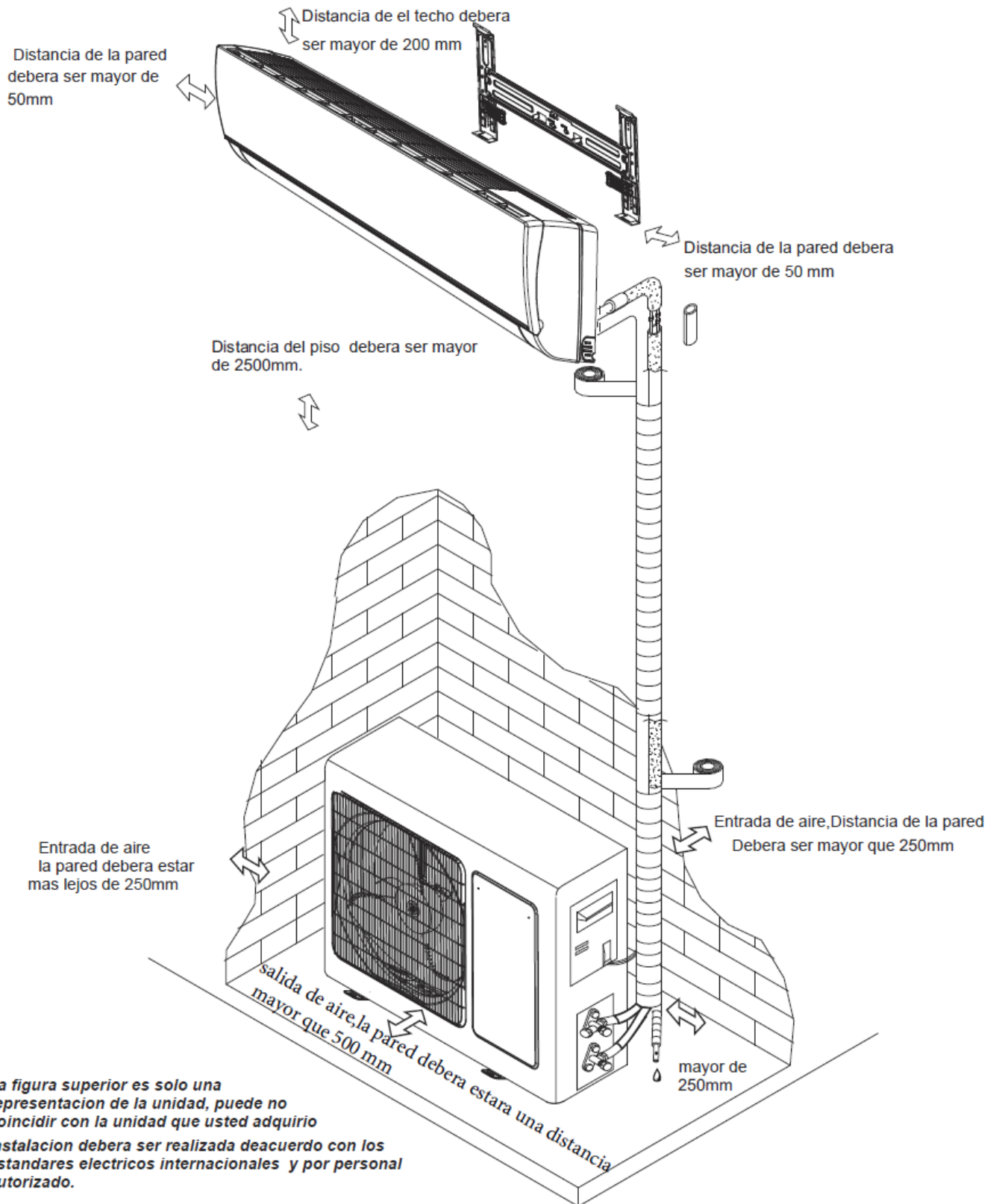

- La figura superior es solo una representacion de la unidad, puede no coincidir con la unidad que usted adquirio
- Instalacion debera ser realizada de acuerdo con los estandares electricos internacionales y por personal autorizado.

**Ubicación para instalar la unidad interior**

- Lugares en los que no haya obstáculos cerca de la salida de aire y éste pueda llegar con facilidad a todos los rincones.
- Lugares en los que se pueda instalar tubería y realizar orificios de pared con facilidad.
- Observe la distancia necesaria entre el techo y la pared, de acuerdo con el diagrama de cableado.
- Lugares en los que el filtro de aire pueda retirarse con facilidad.
- Mantenga la unidad y el mando a distancia a 1 m o más de distancia del televisor, la radio, etc.
- No coloque cerca de la entrada de aire objetos que puedan obstruirla.
- Un lugar que soporte el peso y que no aumente los ruidos y vibraciones provocados por el funcionamiento.

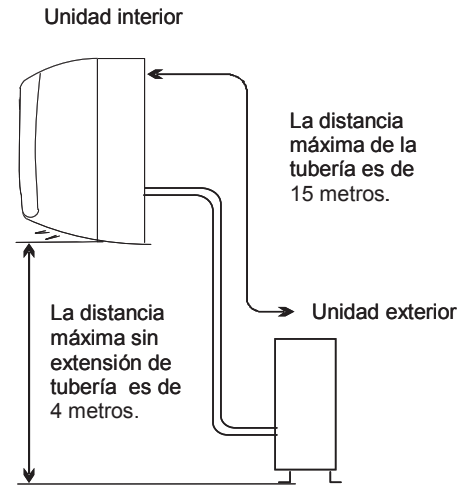

**Ubicación para la instalación de la unidad exterior**

- Realice la instalación en un lugar adecuado y bien ventilado; evite hacerlo en lugares en los que pueda haber fugas de gas inflamable.
- Mantenga la distancia necesaria desde la pared.
- No instale la unidad exterior en un lugar sucio y con manchas de grasa, cerca de una salida de gas vulcanizante ni en lugares de costa con gran salinidad.
- Evite instalar la unidad junto a una carretera, donde podría recibir salpicaduras de agua sucia.
- Utilice una base fija que no aumente el ruido de funcionamiento de la unidad. Se recomienda el uso de alguna goma sintética en las bases de la unidad exterior.
- Evite que la salida de aire quede obstruida.
- Instálela donde la descarga de aire y el ruido de funcionamiento no moleste a los vecinos.

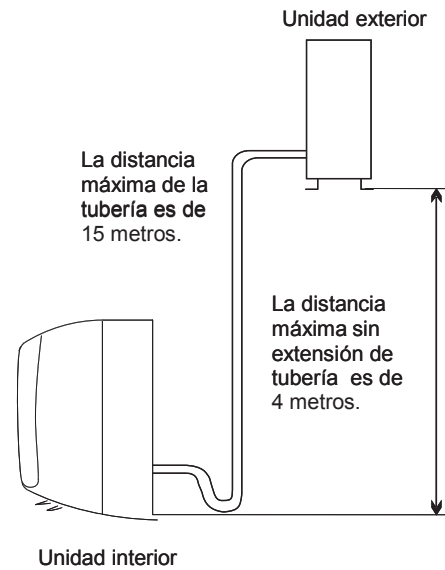

Modelo	Largo de tubería al empacar (m)	Límite permitido de tubería (m)	Límite de diferencia en elevación (m)	Cantidad adicional de gas refrigerante requerida (g/m)
SWA1040Q	4	15	4	20
SWA2040Q	4	15	4	20
SWA3020Q	4	15	4	20
SWA4020Q	4	15	4	20
SWA3120Q	4	15	4	20
SWA4120Q	4	15	4	20
SWA3220Q	4	15	4	30
SWA4220Q	4	15	4	30

### 1. Instalación de la placa de soporte

- Elija una ubicación para instalar la placa de soporte, teniendo en cuenta la posición de la unidad interior (evaporadora) y la dirección de la tubería.
- Ajuste la placa de montaje en sentido horizontal con una regla de nivel horizontal.
- Realice orificios de 32 mm (1 ¼") de profundidad en la pared para fijar la placa.
- Introduzca los taquetes de plástico en los orificios y a continuación fije la placa de montaje con tornillos de rosca.
- Compruebe que la placa de montaje queda bien fijada. A continuación realice un orificio para la tubería.

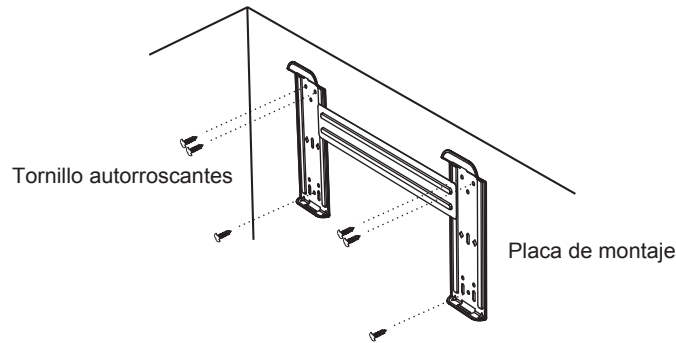

**NOTA:** La forma del soporte de montaje puede ser distinta de que se muestra en la ilustración, pero el sistema de instalación es similar.

### 2. Orificio para la tubería

- Decida el lugar del orificio para tubería en función de la posición de la placa de montaje.
- Realice un orificio de 70 mm en la pared. El orificio debe estar ligeramente inclinado hacia abajo y hacia afuera.
- Instale la funda plástica en el orificio de la pared para mantenerla limpia y con buen aspecto.

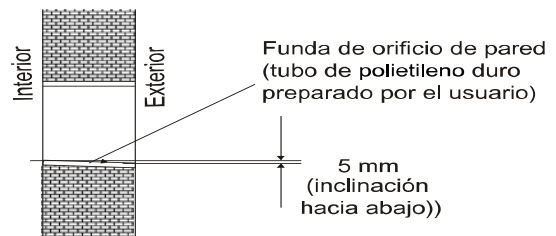

### 3.-Instalación de tubería de unidad de interior

- Pase los cables (tubería de líquido y tubería de gas) y los cables a través del orificio en la pared desde afuera o páselos desde adentro después de haber completado la tubería interior y las conexiones de los cables para conectarse la unidad exterior.
- Decida si cortará la parte de plástico de acuerdo con la dirección de la tubería (como se muestra abajo). Suavice los bordes que corte

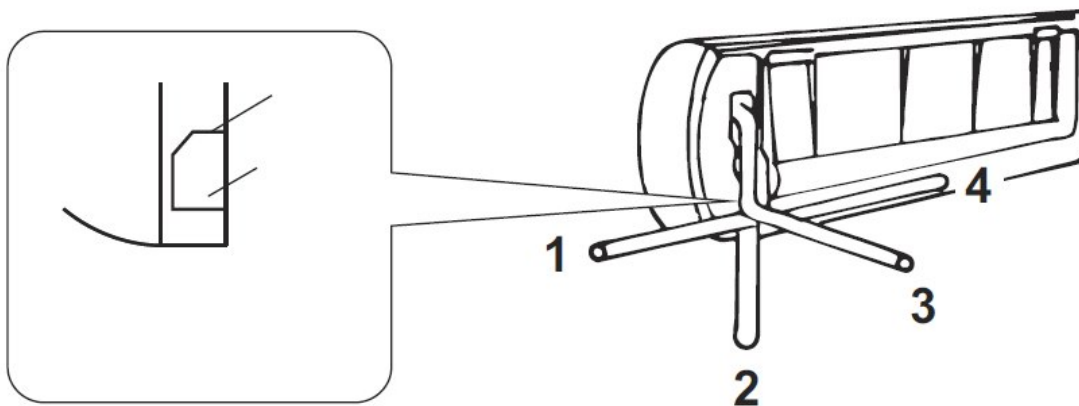

- Una vez realizadas las conexiones de tubo necesarias, instale la manguera de desagüe. A continuación conecte los cables de alimentación eléctrica.

**IMPORTANTE:**

- **Aislamiento térmico de las uniones de tubería:** Envuelva las uniones de tubería con material aislante térmico y cubra después con la cinta de vinilo incluida en su producto.

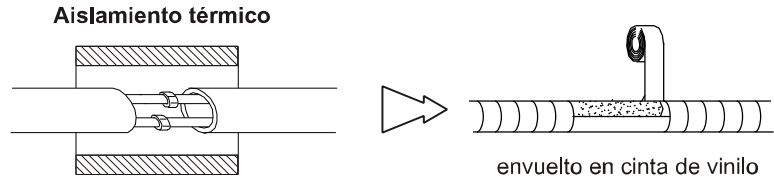

**Aislante térmico en tubería.**

- Coloque la manguera de drenado bajo la tubería
- Material aislante Espuma de polietileno de más de 6 mm de ancho

Nota la manguera de drenado es preparada por el usuario

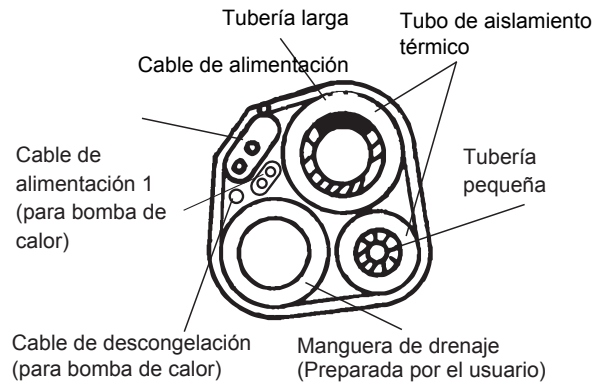

**Conexión de tuberías:**

- Utilice dos llaves de tuercas para conectar los tubos de la unidad interior. Preste atención especial al par de apriete admitido, como se indica a continuación, para evitar que tubos, conectores y tuercas abocardadas se deformen y dañen.
- Apriete primero con los dedos y utilice a continuación las llaves de tuercas.

Tamaño del tubo	Par de apriete
Lado de líquido Ø 6,35 mm (1/4")	20 N.m (14.7 lb-ft)
Lado de líquido Ø 9,53 mm (3/8")	35 N.m (25.8 lb-ft)
Lado de gas Ø 12,7 mm (1/2")	55 N.m (40.5 lb-ft)
Lado de gas Ø 16 mm (5/8")	65 N.m (47.9 lb-ft)

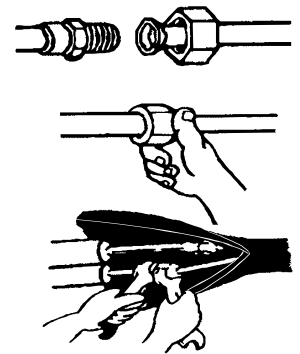

**Instalación de la unidad exterior**

**1. Instalación y fijación de la unidad exterior**

- Fije mediante pernos y tuercas bien ajustados a un suelo plano y resistente. Si se instala en la pared o en el techo, cerciórese de fijar bien el soporte para evitar que se mueva a causa de vibraciones o viento fuerte. Se recomienda el uso de alguna goma sintética en las bases de la unidad exterior.

**2. Conexión de tuberías de la unidad exterior**

Retire las tapas de las válvulas de paso. Conecte los tubos a las válvulas de paso por separado, según el par de apriete adecuado.

**3. Conexión del cable de la unidad exterior**

Vea la sección "Diagrama de cableado".

**NOTA:**

**El sistema de refrigeración del producto, cuenta con una carga inicial de gas refrigerante desde fábrica. Refiérase a la etiqueta de identificación de producto ubicada en la unidad condensadora para carga y tipo de refrigerante; así mismo, refiérase al apartado: "seleccione la mejor ubicación" para añadir carga extra de refrigerante al extender la distancia entre la unidad evaporadora y la unidad condensadora.**

## Cómo purgar los tubos de aire

- Desatornille y remueva las tapas de las válvulas de líquido y gas
- Conecte la manguera flexible de la bomba de vacío a la válvula de servicio.
- Ponga en marcha la bomba de vacío durante 10 ó 15 minutos hasta que alcance un vacío de 10mm Hg ( $1.3 \times 10^{-3}$  Mpa).
- Con la bomba de vacío en marcha, cierre la perilla de baja presión del colector de la bomba de vacío y enseguida detenga la bomba de vacío.
- Abra la válvula de líquido sólo  $\frac{1}{4}$  de giro y ciérrela al cabo de 10 segundos. Compruebe la hermeticidad de todas las juntas mediante jabón líquido o un detector electrónico de fugas.
- Gire el vástago de las válvulas de líquido y gas. Desconecte la manguera flexible de la bomba de vacío.
- Vuelva a colocar y apriete todas las tapas de válvula.

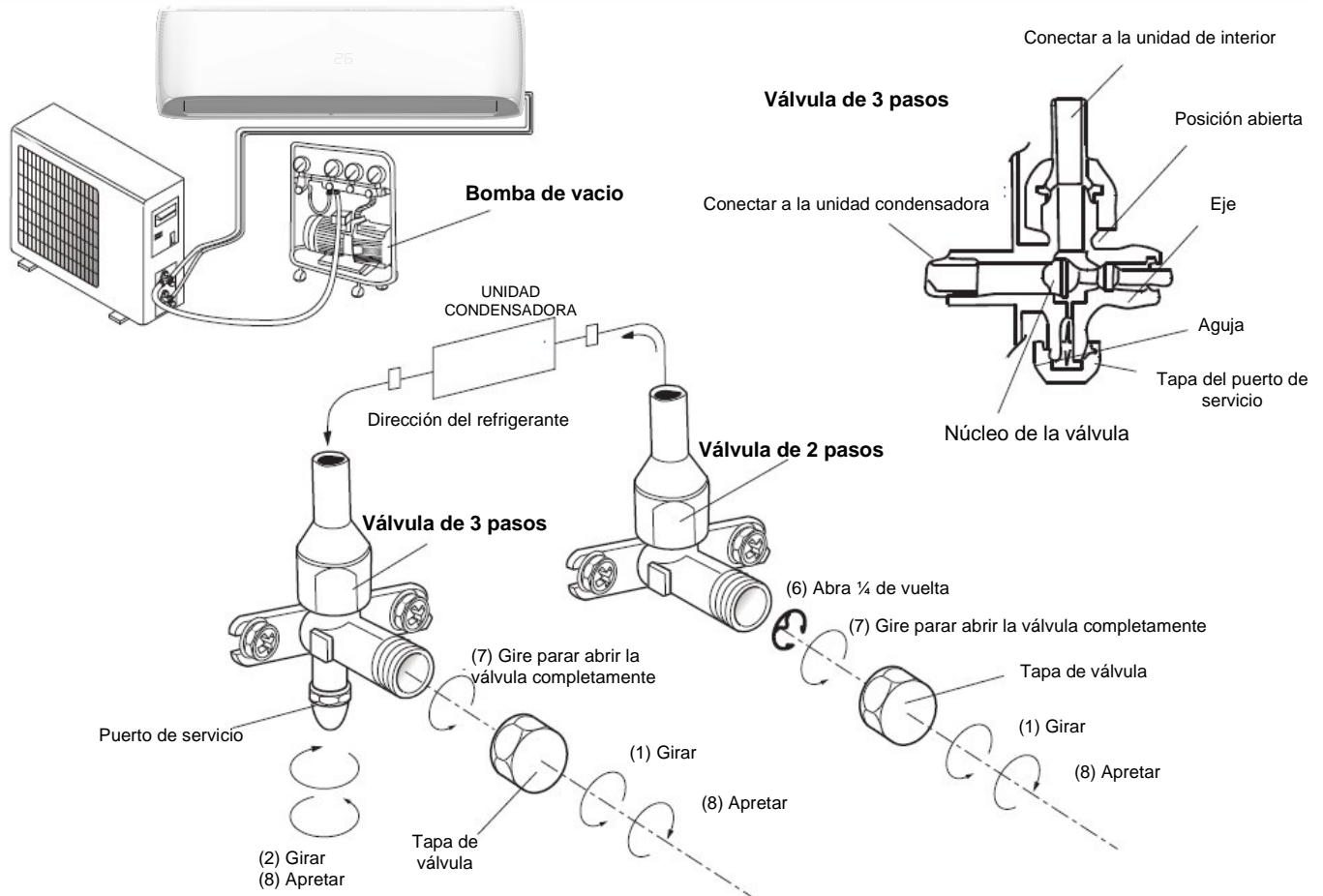

### Como extraer el aire de las tuberías:

1. Desatornille y remueva las tapas de las válvulas de 2 y 3 pasos.
2. Desatornille y remueva la tapa la válvula de servicio.
3. Conecte la manguera de la bomba de vacío a la válvula de servicio.
4. Arranque la bomba de vacío por 10-15 minutos hasta que alcance un aspirado absoluto de 10mm Hg.
5. Con la bomba de vacío todavía trabajando cierre la perilla de presión baja en la bomba vacío. Luego apague la bomba vacío.
6. Abra la válvula de 2 pasos en  $\frac{1}{4}$  de vuelta, luego ciérrela después de 10 segundos. Revise que todas las uniones estén bien apretadas, y use jabón líquido o un detector electrónico de fugas.
7. Gire las válvulas 2 y 3 de vapor. Desconecte la manguera de la aspiradora.
8. Vuelva a colocar todas las tapas de las válvulas.

**NOTA:** Debido a la presión alta del sistema y para proteger el medio ambiente, no descargue el refrigerante directamente al medio ambiente.

## Conexión eléctrica

- Desatornille y retire la tapa del panel eléctrico de la unidad condensadora.
- Conecte cada cable a su terminal correspondiente de acuerdo a su número.
- Conexión de tierra: afloje el tornillo de tierra en el panel eléctrico, posteriormente atornille el cable de tierra.
- Conecte cada cable en su lugar utilizando una terminal de ojo.
- Reinstale la tapa del panel eléctrico en su lugar.

Nota: No invierta la polaridad, podría causar malfuncionamiento del aparato. Revise que las conexiones sean firmes y no estén haciendo falso contacto. Si hay un conector, conecte directamente.

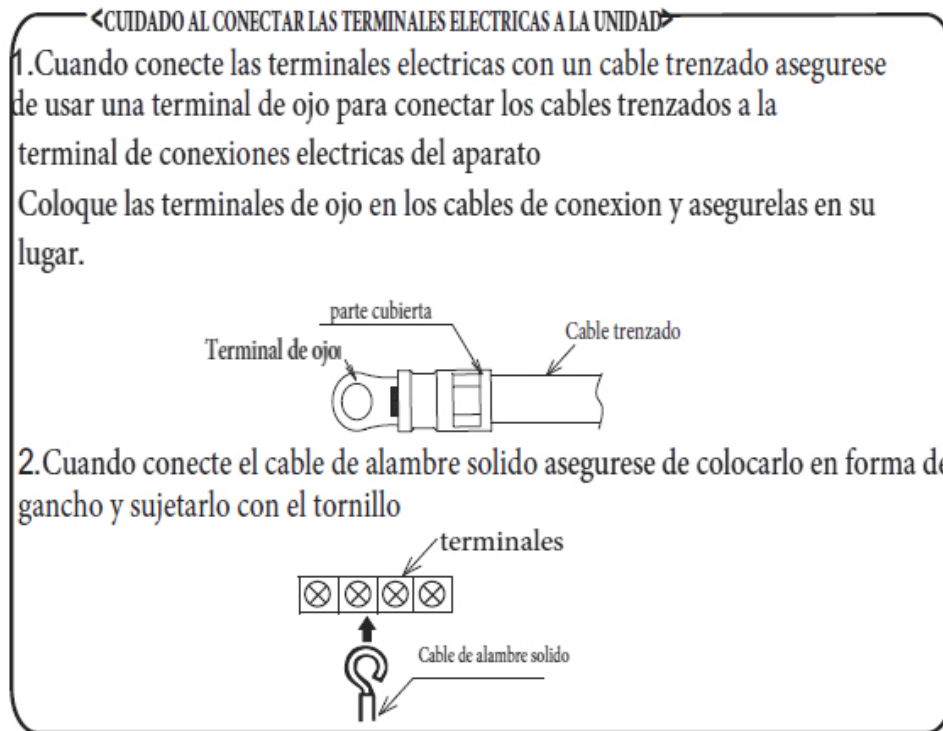

## Diagrama de cableado

- Cerciórese de que el color de los cables de la unidad exterior (unidad Evaporadora) y el número de terminal coincidan con los de la unidad interior (unidad Condensadora).

### Unidad interna

### Unidad externa Unidad interna

### Unidad externa

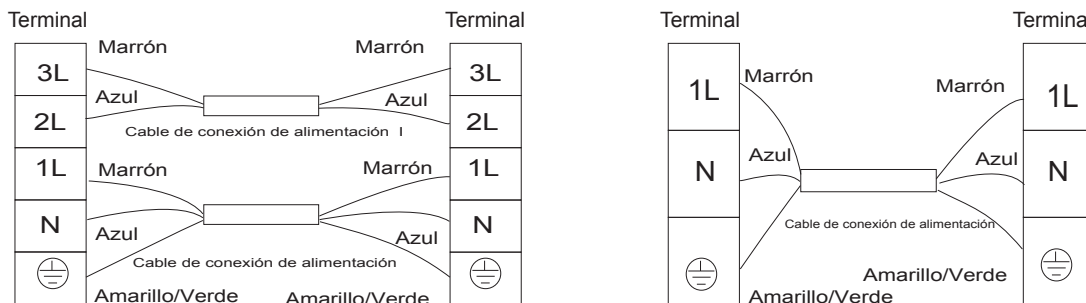

Para los modelos arriba mencionados, la fuente de alimentación están conectada desde la unidad interna. Para algunos modelos, el cable a tierra puede estar conectado a la caja eléctrica directamente. Para algunos

SERVICIO CERTIFICADO DE FÁBRICA

# WHIRLPOOL SERVICE

**KitchenAid**

**MAYTAG**

**Whirlpool**

**acros**

TODO LO QUE  
**NECESITAS**  
CUANDO MÁS  
LO NECESITAS

Recuerde leer las indicaciones de su manual de uso y cuidado. Si usted requiere asesoría o servicio contáctenos.

Le recomendamos tener a la mano:

- Su factura, garantía sellada o comprobante de compra, serán necesarios para hacer válida la garantía de su producto.
- Modelo y Número de Serie, mismos que encontrará en el etiquetado del producto.

Centro de contacto:



Monterrey, N.L y su área metropolitana al 83.29.21.00  
y desde el resto de la República al 01 (81) 83.29.21.00



[www.whirlpool.mx/servicio](http://www.whirlpool.mx/servicio)

- Solicita tu servicio
- Chat de Asesoría en línea

Conexiones | Mantenimientos | Extensiones de Garantía | Accesorios | Reparaciones dentro y fuera de garantía



Para recomendaciones de uso visita el canal:

**WHIRLPOOL SERVICE MÉXICO**



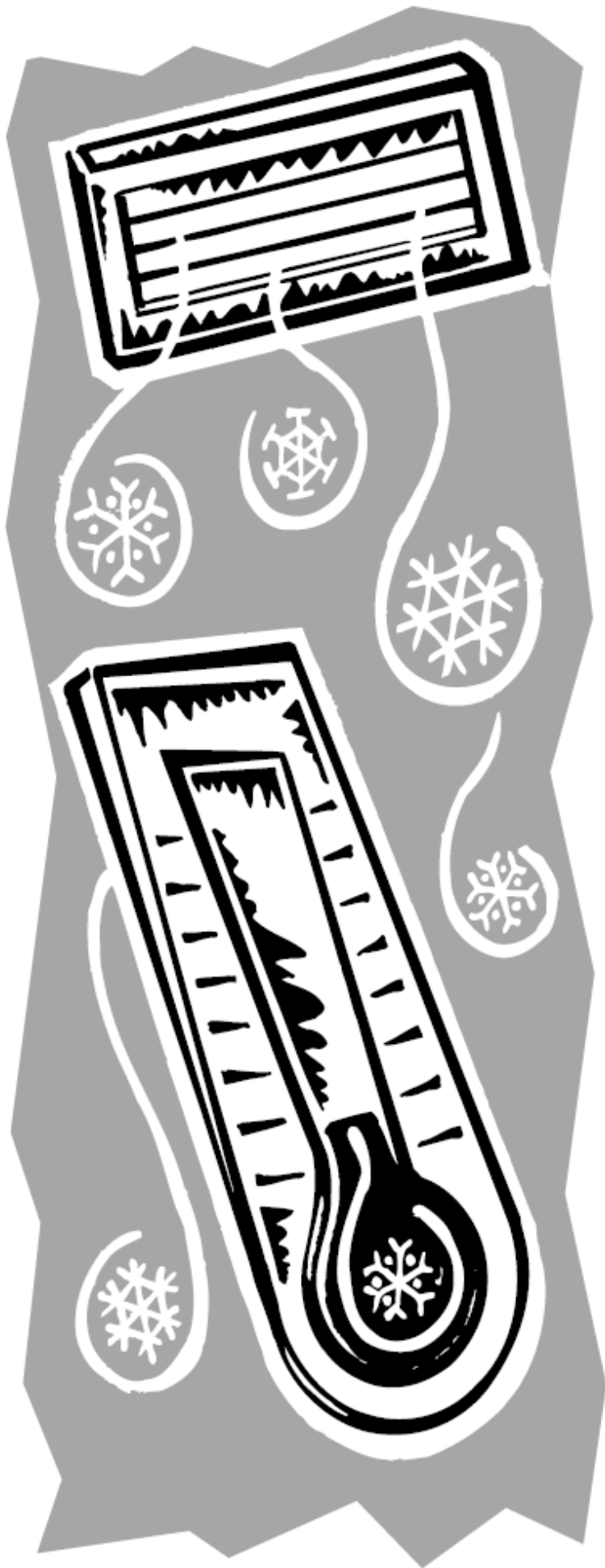

---

## SPLIT ON/OFF AIR CONDITIONER

If you have any questions regarding the features, performance, parts, accessories or technical service, please dial:

81 83 29-21 00

Or visit our web site at:

[www.whirlpool.mx/servicio](http://www.whirlpool.mx/servicio)

---

Contents ..... 2

---

**This user and care manual supports the following models:**

- |          |          |
|----------|----------|
| SWA1040Q | SWA2040Q |
| SWA3020Q | SWA4020Q |
| SWA3120Q | SWA4120Q |
| SWA3220Q | SWA4220Q |



# CONTENTS

<b>AIR CONDITIONER SAFETY</b>	<b>3</b>
Electric requirements	4
Unpacking your air conditioner	4
<b>BEFORE USING THE AIR CONDITIONER</b>	<b>5</b>
<b>IDENTIFY EACH PIECE IN THE BOX</b>	<b>7</b>
<b>REMOTE CONTROL</b>	<b>8</b>
<b>OPERATING INSTRUCTIONS</b>	<b>10</b>
<b>MAINTENANCE</b>	<b>14</b>
<b>PROTECTION</b>	<b>15</b>
<b>TROUBLESHOOTING</b>	<b>16</b>
<b>INSTALATION INSTRUCTIONS</b>	<b>17</b>

Cooling capacity of the unit: 3 406,65 W (11 623,49 BTU/hr)	
Condensing unit	
<b>Model:</b>	<b>SWA1040Q</b>
	<b>SWA2040Q</b>
Operation frequency:	60 Hz
Nominal tension:	115 V~
Nominal current:	9,43 A
Power:	1 072 W

Cooling capacity of the unit: 4 989,96 W (17 025,74 BTU/hr)	
Condensing unit	
<b>Model:</b>	<b>SWA3120Q</b>
	<b>SWA4120Q</b>
Operation frequency:	60 Hz
Nominal tension:	230 V~
Nominal current:	8,28 A
Power:	1 810 W

Cooling capacity of the unit: 3 440,94 W (11 740,49 BTU/hr)	
Condensing unit	
<b>Model:</b>	<b>SWA3020Q</b>
	<b>SWA4020Q</b>
Operation frequency:	60 Hz
Nominal tension:	230 V~
Nominal current:	5,83 A
Power:	1 331 W

Cooling capacity of the unit: 6 492,25 W (22 151,56 BTU/hr)	
Condensing unit	
<b>Model:</b>	<b>SWA3220Q</b>
	<b>SWA4220Q</b>
Operation frequency:	60 Hz
Nominal tension:	230 V~
Nominal current:	10,50 A
Power:	2 410 W

**Importer:**

WHIRLPOOL MÉXICO S. de R.L. de C.V.  
 Antigua Carretera a Roma km 9  
 Col. El Milagro  
 Apodaca, N.L. México, 66634  
 Tel. (81) 83-29 21-00  
 Country of origin: China

# SPLIT AIR CONDITIONER SAFETY

## Your safety and the safety of others are very important.

We have provided many important safety messages in this manual and on your appliance. Always read and obey all safety messages.



This is the safety alert symbol.

This symbol alerts you to potential hazards that can kill or hurt you and others.

All safety messages will follow the safety alert symbol and either the word "DANGER" or "WARNING."

These words mean:

**▲ DANGER**

**You can be killed or seriously injured if you don't immediately follow instructions.**

**▲ WARNING**

**You can be killed or seriously injured if you don't follow instructions.**

All safety messages will tell you what the potential hazard is, tell you how to reduce the chance of injury, and tell you what can happen if the instructions are not followed.

## IMPORTANT SAFETY INSTRUCTIONS

**WARNING:** To reduce the risk of fire, electrical shock, injury to persons, or damage when using the air conditioner, follow basic precautions, including the following:

- If the power cord is damaged, it should be replaced by the manufacturer, authorized service center or qualified personnel in order to avoid risks.
- This device is not intended for use by people (including children) whose physical abilities, sensory or mental are different or are reduced, or lack experience or knowledge. Unless such persons receive supervision or training for the operation of the device by a person responsible for your safety.
- Children should be supervised to ensure that they do not use the devices as a toy.
- It is dangerous for your health to be directly exposed to cold air for a long time. We recommend letting air flow diffuse through the room.
- Do not place objects over the outdoor unit (Condenser).
- Use a correct energy supply, according to the requirements indicated on the technical data plate, , otherwise failures may occur and serious risks or fire.
- Do not twist, crush or pull on the power cord, it could break. Electric shocks or fires are usually caused by broken power cords.
- Under any case insert rods or similar objects into the unit. Since the fan rotates at high speeds, this could cause injuries.
- If a malfunction occurs, turn off the device with the remote control before interrupting the power supply.
- Prevent the flow of air to reach the appliances at the kitchen and gas burners.
- Do not repair the device yourself. If you do it the wrong way, it can cause electrical shocks and other problems.
- The ground connection is essential. It is responsibility of the user that a specialized technician connects the device to the electrical ground according to the local legislation.
- Do not touch the operation buttons with the wet hands

**SAVE THESE INSTRUCTIONS**

## Electric requirements

**WARNING**

**Electrical shock hazard**

**Failure to follow these instructions can result in death, fire or electrical shock.**

The electrical ratings for your air conditioner are listed on the model number label. The model and serial label is located on one side of the evaporator and the condenser. The specific electrical requirements are indicated in the following table. Follow the requirements for the type of wiring for the electric power cord.

Component	Heavy duty cable
<b>Models SWA1040Q SWA2040Q</b>	
Evaporator	14 AWG
Condenser	14 AWG
Communications	18 AWG

Component	Heavy duty cable
<b>Models SWA3020Q SWA4020Q</b>	
Evaporator	16 AWG
Condenser	16 AWG
Communications	18 AWG

## Unpack your air conditioner

**WARNING**

**Excessive weight hazard**

**Always use the help of at least one or more people to move and install the air conditioner.**

**Failure to follow these instructions could cause dead or electrical shock.**

### Remove packaging materials

- Remove and properly dispose all packaging materials. Remove tapes and rubber residue from the Air conditioner before turning it on. Rub a little dishwasher liquid detergent on the adhesive with fingers. Clean with warm water and dry.
- Do not use sharp instruments, alcohol for friction, flammable liquids or abrasive cleaning products to remove the remains of tape or rubber. These products can damage the surface of your air conditioner.
- Treat the air conditioner with care.

Component	Heavy duty cable
<b>Models SWA3120Q SWA4120Q</b>	
Evaporator	14 AWG
Condenser	14 AWG
Communications	18 AWG

Component	Heavy duty cable
<b>Models SWA3220Q SWA4220Q</b>	
Evaporator	14 AWG
Condenser	14 AWG
Communications	18 AWG

### Recommended method for grounding

For your personal safety, this air conditioner should be grounded. If an appropriate electrical outlet is not available, it is the responsibility of the customer to properly install grounding by a qualified electrical installer.

It is the responsibility of the client:

- Call a qualified electrical installer.
- Connect the device to a two-pole switch device, with a contact distance of at least 3 mm, located at a point that is accessible after installation.
- Ensure that the electrical installation is adequate and is made in accordance with the National Electric Code, and all local codes and regulations.

# BEFORE USING YOUR AIR CONDITIONER

Before using the air conditioner, make sure to adjust the following settings:

- **Remote control**

You can control the air conditioner using the wireless remote control (included).



Remote control (included)

## How to install the batteries (included)

- Remove the battery cover following the direction of the arrow.
- Insert the new batteries, make sure the polarity of the batteries is correct. (+) (-).
- Install the cover again, slide it back to its close position.

**Note:**

- **Use 2 AAA batteries (1.5 V). Do not use rechargeable batteries. Replace the batteries for new batteries of the same type when the display is faded.**

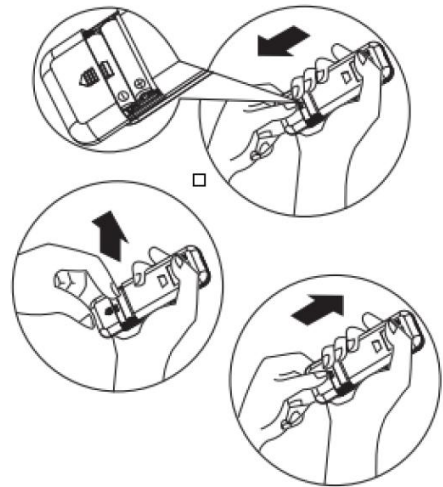

## Use of the remote control

To operate the air conditioner, point the remote control at the signal receiver. The remote control controls the air conditioner at up to 7m when facing the signal receiver of the indoor unit.

## Manual operation

When the remote control does not work or is lost, you can turn the air conditioner on and off using the emergency button, which is located behind the front panel on the right. Lift the front panel; if the unit is on, press the emergency button to stop operation, if the unit is off press the emergency button to turn it on.

Note: the unit will operate in SMART mode. See the "Operating Instructions" section for more details.

# CONTROL PANEL INDICATORS

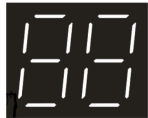

88

## TEMPERATURE INDICATOR

Shows the temperature set in the Air conditioner

Display as "FC" As a reminder of filter cleaning.

It shows an error code when something is wrong with the air conditioning device.

**Note:** The symbols may be different for the unit that you purchased, but the features are the same.

# IDENTIFY EACH PIECE

## Evaporator Unit

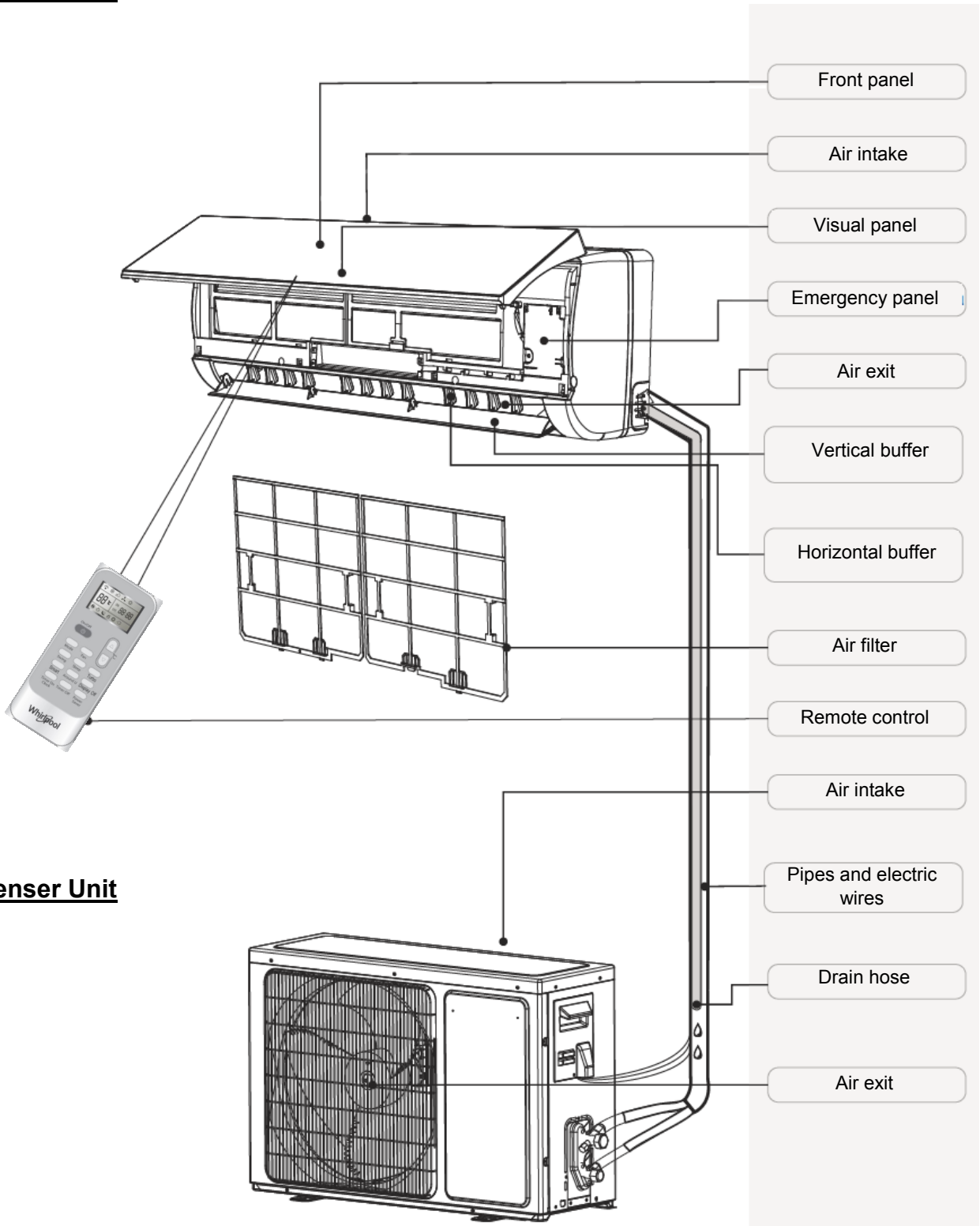

## Condenser Unit

**NOTE:** The previous figure is only a representation of the unit; It may not match the external appearance of the unit you purchased.

# REMOTE CONTROL

The remote control transmits signals to the system

## Operating modes

### 1. Select the mode

Each time the MODE button is pressed, the operation mode changes in this sequence:



**COOLING MODE:** In this mode the room will be cooled, to make you feel comfortable in the hot seasons.

**Dry MODE:** Use this mode to remove moisture and make it comfortable in a dry environment.

**HEATING MODE:** Use this mode to warm your room and make it comfortable in cold seasons

**FAN MODE ONLY:** Use this mode to ventilate your room, the air conditioner operates like a fan.

#### Note:

- Heating mode is not available for cooling air conditioners only.
- During the mode change, wait a few seconds and repeat the operation if the unit does not respond.
- To prevent cold air from coming out, allow 2-5 minutes to preheat the indoor unit in the HEATING mode. The indoor fan will not function during pre-heating.

### 2. Set the fan speed

Each time the "FAN" button is pressed, the fan speed changes in this sequence:



In the "FAN ONLY" mode, only the High, Medium and Low options are available.

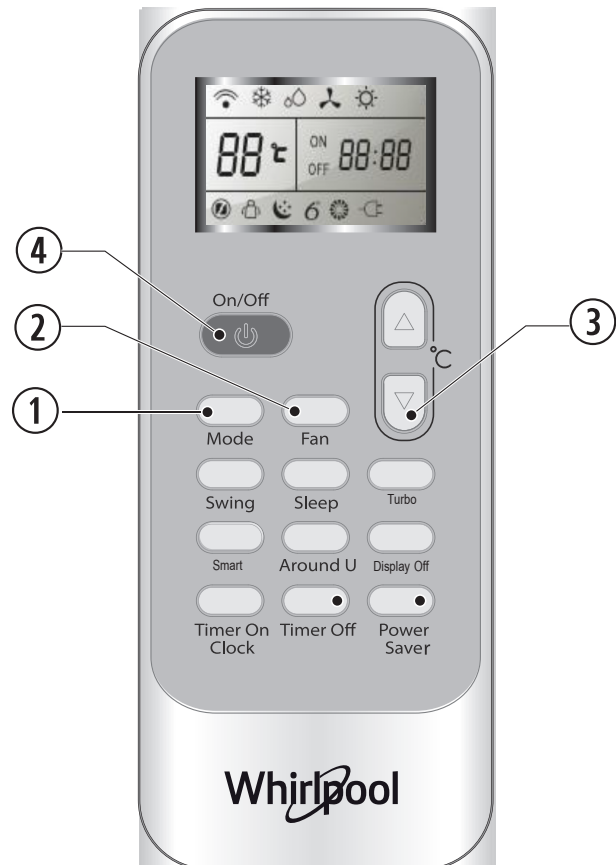

### 3. Set the Temperature

Press the + button to increase the temperature in 1 degree °C intervals

Press the button - to decrease the temperature in intervals of 1 degree °C

Press these two buttons and keep the button pressed to change the temperature quickly.

Available temperature range:	
*HEATING, COOLING	16 °C – 30 °C
VENT ONLY	Cannot be configured

**\*NOTE: The heating mode IS NOT available on the Cooling only Air conditioner.**

### 4. ON/ Off

Press this button to turn on or off the device.

**5. Control of the direction of the air flow**

The horizontal air flow is automatically adjusted to a certain angle according to the operating mode after the unit has been turned on.

The direction of the air flow can also be adjusted to your preference by pressing the SWING button on the remote control.

Operating mode	Air flow direction
COOLING, DRY	Horizontal
*HEATING, VENT ONLY.	Downwards

\* Heating mode is only available for models with heat pump.

**Horizontal airflow control (using the remote control)**

Use the remote control to set the angles of the flow.

**Direction of air flow**

Press the "SWING" button once, the horizontal adjustment grid will move up and down automatically.

**Note:** The shape of the unit may look different than that of the air conditioner you selected.

- A. Do not turn the horizontal adjustment grids manually, as this will damage the product. If this happens, first turn off the unit and interrupt the power supply, then restore the power again.
- B. It is best not to allow the horizontal adjustment grid to tilt down for a very long period in the COOL or DRY mode to prevent water from dripping.

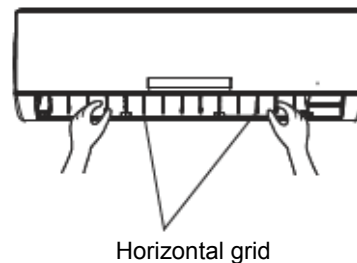
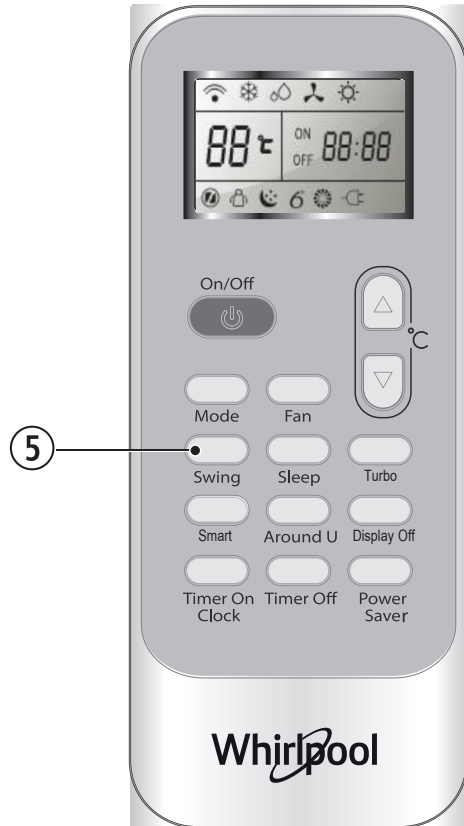



# OPERATING INSTRUCTIONS

## 6.- Smart mode "SMART"

Press the **SMART** button, the unit will enter **SMART** mode directly regardless of whether the unit is on or off. In this mode, temperature and fan speed are automatically set based on the temperature of the room.

The operating mode and temperature are determined by the internal temperature.

### SMART control for models with heat pump

Internal temperature	Operating mode	Temperature target
21°C or less	HEATING	22°C
21°C – 23°C	FAN ONLY	
23°C – 26°C	DRY	The temperature in the room decreases 2°C after 3 minutes of operation
Above 26°C	COOLING	26°C

### SMART control for models with cooling only

Internal temperature	Operating mode	Temperature target
23°C or less	FAN ONLY	22°C
23°C – 26°C	DRY	The temperature in the room decreases 2°C after 3 minutes of operation
Above 26°C	COOLING	26°C

### The SMART button does not work in Turbo mode.

Note: The temperature, air flow and direction are automatically controlled in SMART mode. However, a decrease or increase of 7 °C can be set with the remote control if you do not feel comfortable.

### What can be done in SMART mode

What do you feel	Button	Setting up procedure
Not comfortable because of the volume of air flow	FAN	The speed of the indoor fan alternates between High, Medium and Low each time the button is pressed.
Not comfortable due to the direction of the air flow	SWING	Press once, the vertical adjustment grid changes to change the direction of the vertical air flow. Press again, the grid that distributes the air stops. For the direction of the horizontal air flow, please see the chapter "Control of air flow direction".

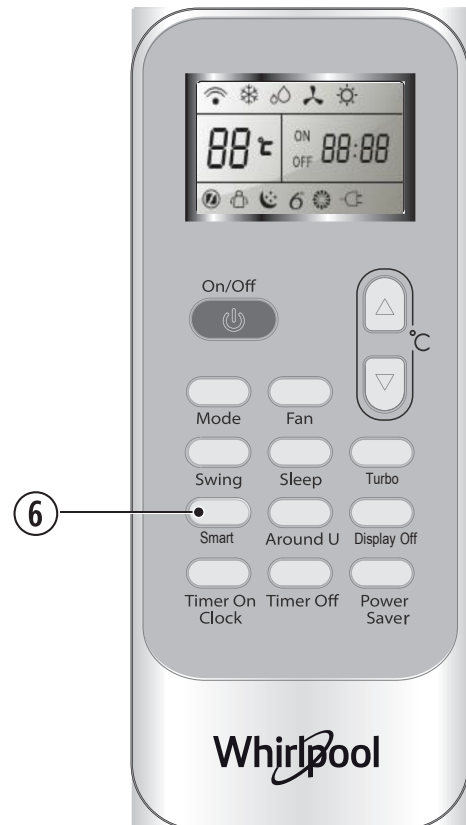

## 7.- Clock function

You can adjust the time by pressing the Timer button. Press this button and keep the button pressed for 3 seconds to activate the clock setting, the clock digits will flash, then use the + and - buttons to set the correct time, press the button again for more than 3 seconds. The real time will have been set.

### Timer Mode (TIMER ON)

The **TIMER** mode can be configured when the equipment needs to be turned on or off at a desired time

#### In Timer mode,

- Press the **TIMER ON / CLOCK** button. When the screen starts blinking "**ON 12:00**" on the screen then you can press the + or - buttons to select the desired time at which the device will turn on.  
Press the + or - button once to increase or decrease the hour by 1 minute.  
Press the + or - button and hold it for 5 seconds to increase or decrease the time by 10 minutes.  
Press the + or - button and hold it for a long time to increase or decrease the hour by 1 hour.

**Note:** if the time cannot be set after pressing **TIMER ON / CLOCK**, the remote control will exit the timer mode automatically.

- When you want to see the set time to turn on the device press the **TIMER ON / CLOCK** button and then confirm it will sound a BEEP sound and the timer indicator button on the indoor unit will turn on.

\* **Note:** To cancel the timer mode on press the button, **TIMER ON / CLOCK** a BEEP sound will hear, and the indicator on the indoor unit will turn off, the timer mode will be off. The mode to turn off the **TIMER OFF** device is also available and the mode to adjust it is similar.

### Turbo mode

- Turbo mode is used to start or stop rapid cooling or heating.  
Quick cooling operates the fan at high speed and automatically sets the temperature to 16 °C.  
The rapid heating is at a fan speed and automatically sets the temperature to 30 °C.
- In **TURBO** mode, you can set the air direction or the timer. If you wish to deactivate the Turbo mode, press any button between **TURBO**, **MODE**, **FAN**, **OFF / ON**, **PERFECT DREAM**, **TEMPERATURE ADJUSTMENT**, the screen will return to the original mode.

#### Note:

- The **SLEEP** (sleep) and **SMART** buttons are not available in the **TURBO** mode.
- The appliance will continue to operate in the **TURBO** mode for 15 minutes if you do not deactivate it by pressing any of the buttons mentioned above.

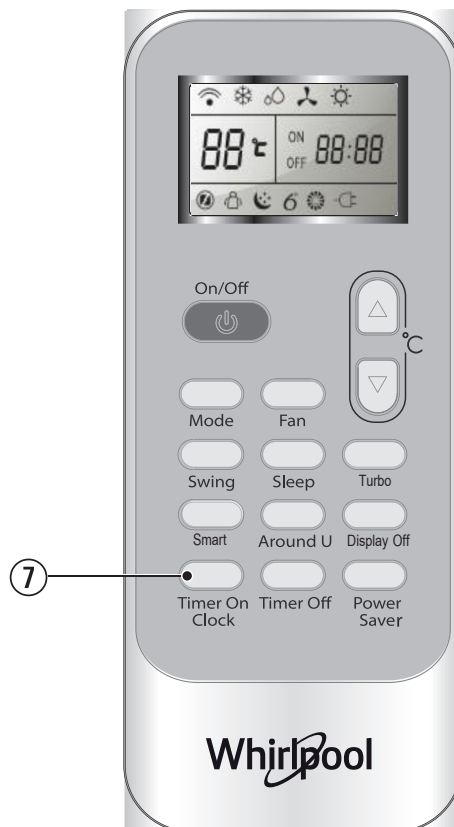

### 8.- Around you

When you press this button, this icon will light , the remote transmits the current temperature of the room to the indoor unit, and the appliance will operate according to this temperature to make it comfortable. Please keep the remote control in a location where it can transmit the signal to the indoor unit correctly.

Press once to activate and again to cancel.

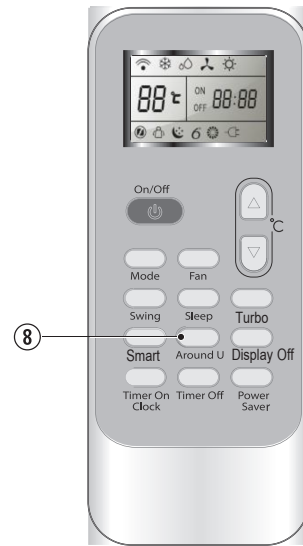

### 9.- Screen turn off function

Press the **DISPLAY OFF** button to turn the screen light on or off on the control panel of the indoor unit.

Press once to turn off the light of the indoor unit's screen, press again or press any other button to turn on the screen again.

If you press the other buttons when the light on the unit's display is off, press once to turn on the light, press a second time to activate the function.



### 10.- Energy saving function

The **POWER SAVER** energy saving mode can be activated in the Cooling, Heating, and Ventilation operation mode only.

When you press this button, this icon will be displayed on the remote control .

The **POWER SAVER** function will adjust the temperature to 25°C with a low fan speed in the heating cooling mode and dry mode, when the fan mode is selected it will only be set at a low fan speed.

Change the mode or press the energy saving button again to cancel this function

**Note:** The fan speed and temperature cannot be adjusted under this mode. The "TURBO" function cannot be used in this case.

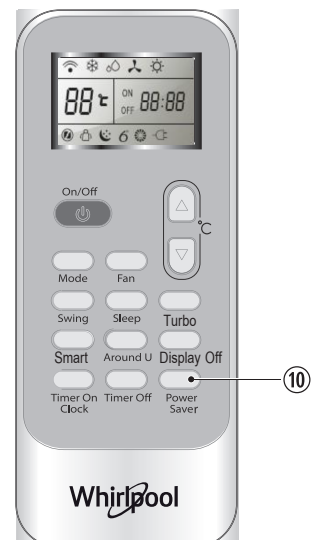

### 11.- The PERFECT SLEEP mode

The Perfect Sleep mode for energy can be activated in Heating Cooling operation mode only. The appliance will turn off automatically after operating for 8 hours, the fan speed will automatically adjust to a low speed.

Each time you press the **PERFECT SLEEP** button the operation mode is changed in the following sequence:



To select the appropriate sleep mode, the following functions are recommended

SLEEP 1 Sleeping function recommended for children from newborns to 12 years old

SLEEP 2 Sleeping function recommended for Teenagers aged 12 to 18 years

SLEEP 3 Sleep function recommended for adults 19 to 59 years old

SLEEP 4 Sleeping function recommended for elderly people over 60 years of age

Change the mode or press the energy saving button again to cancel this function Note: Pressing the mode, **TURBO**, **SLEEP**, **SMART**, **ON / OFF** buttons will disable the **PERFECT SLEEP** function

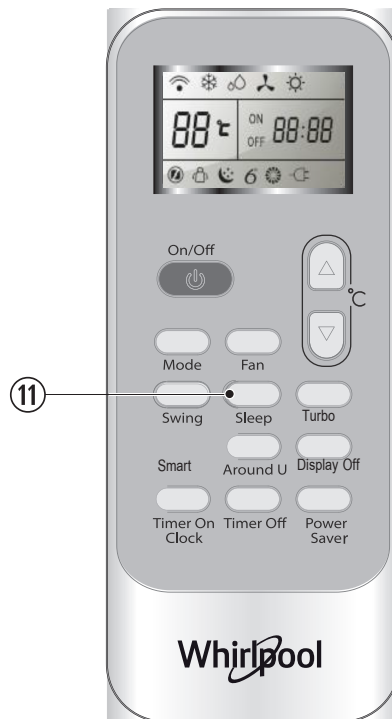

# MAINTENANCE

**⚠ WARNING**



**Electrical shock hazard**

**Unplug the power cord or disconnect power from the switch before performing any maintenance service or cleaning on the unit.**

**Do not spill any liquids over the air conditioner unit.**

**Failure to follow these instructions can result in death, fire or electrical shock.**

## Front panel Maintenance

### Cleaning the front panel of the indoor unit

#### 1. Unplug the unit from power supply

First Turn off the air conditioner before removing the power cord from power supply.

#### 2. Remove the front panel

Open the front panel as shown with the arrows (Fig. A).

Pull the slots on the side of the front panel, pull hard to move the front panel (Fig. B).

#### 3. Clean the front panel

Wipe with a soft, dry cloth. Use warm water (below 40 °C) to clean the appliance if it is very dirty. Allow to dry after cleaning.

#### 4. Close the front panel again.

Close the front panel by pushing down.

#### Note:

- Do not use substances such as gasoline or dust to clean the appliance.
- Do not splash water in the indoor unit, it's dangerous! It can cause an electric shock.

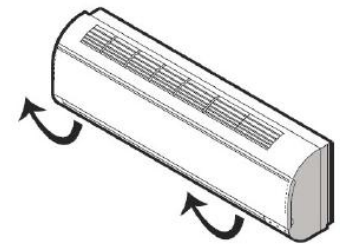

Fig. A

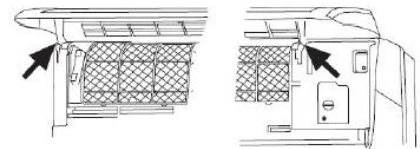

Fig. B

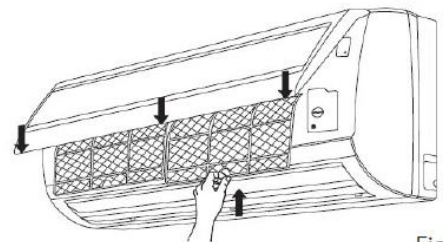

Fig. C

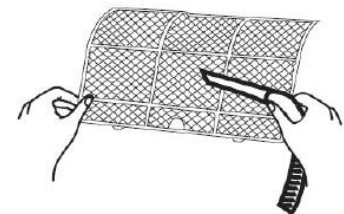

Fig. D

### Cleaning the air filter

It is necessary to clean the air filter after using it for approximately 720 hours. Clean the air filter every two weeks if the air conditioner is operating in an extremely dusty environment.

#### 1. Unplug from the power supply

First turn off the appliance before disconnecting it from the electrical power.

#### 2. Remove the air filter (Fig. C)

1. Open the front panel.
2. Press the filter handle gently.
3. Slide the filter out.

#### 3. Cleaning the air filter (Fig. D)

If the filter is very dirty, clean it with a solution of warm water and neutral detergent. After cleaning let it dry.

#### 4. Reinstall the filter.

#### Important:

Clean the air filter every two weeks if the air conditioner is used in a dusty environment.

# PROTECTION

## Acoustic contamination

- Install the air conditioner in a place that supports its weight to achieve quiet operation.
- Install the outdoor unit in a place where the expulsion of air and the noise of operation does not disturb the neighbors.
- Do not place objects in front of the air outlet of the outdoor unit, as this may affect the operation and cause the noise level to rise.

## HEATING mode features

### Preheating

At the start of operation in the heating mode, the air flow of the indoor unit takes 2 to 5 minutes to come out warm.

### Defrosting

In heating mode, the appliance defrosts (thaws) to increase its efficiency. This procedure usually requires 2 to 10 minutes. During defrosting, the fan stops working. Once defrosting is complete, it automatically returns to heating mode.

**\* NOTE: Heating mode is NOT available on cooling-only air conditioner models.**

## Operating conditions

### Important:

The protective device can be triggered and stop the device in the cases mentioned below:

Operating mode	
COOLING	Exterior temperature over 45°C Exterior temperature under 21°C Interior temperature over 32°C Interior temperature under 21°C
HEATING	Exterior temperature over 24°C Exterior temperature under -7°C Interior temperature over 27°C Interior temperature under 20°C

# TROUBLESHOOTING

You can easily solve many frequent problems of the air conditioner saving the cost of a service call. Try the suggestions below to see if you can solve the problem without help.

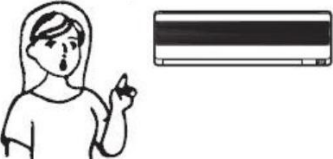
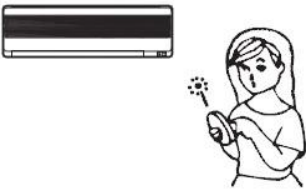
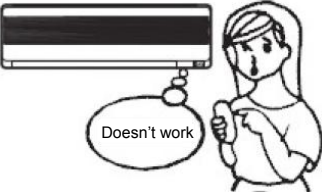
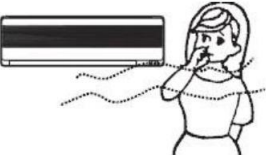
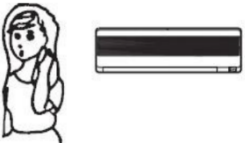
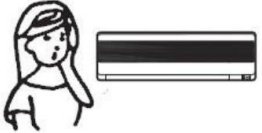
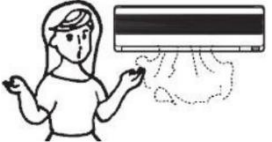
PROBLEM	TRY
<p>Not working</p> 	<ul style="list-style-type: none"> <li>• Is the protection device burned or the fuse has tripped?</li> <li>• Sometimes it stops working to protect the device.</li> <li>• Are the batteries of the remote control depleted?</li> <li>• Is the power supply disconnected?</li> </ul>
<p>There is no warm or cold air</p> 	<ul style="list-style-type: none"> <li>• Is the air filter dirty?</li> <li>• Are the inlet and outlet holes air conditioner clogged?</li> <li>• Has the temperature been set correctly?</li> </ul>
<p>Deficient control</p> 	<ul style="list-style-type: none"> <li>• If there is strong interference (excess of electric static or incorrect electric voltage supply), the operation will be irregular. Turn off the device and turn it on after 2-3 seconds.</li> </ul>
<p>The air conditioner does not start immediately</p> 	<ul style="list-style-type: none"> <li>• When the mode is switch from Heating to Cooling and vice versa, there may be a delay of up to 3 minutes.</li> </ul>
<p>Weird smell</p> 	<ul style="list-style-type: none"> <li>• The smell may be coming from other sources, like furniture, tobacco smoke or other smells sucked by the outdoor unit and then blown into the room.</li> </ul>
<p>Water moving noise</p> 	<ul style="list-style-type: none"> <li>• This is caused by the coolant moving around in the air conditioner unit. This is not a failure.</li> <li>• Thawing noise during Heating mode.</li> </ul>
<p>Crack like noises</p> 	<ul style="list-style-type: none"> <li>• This noise occurs during the expansion or contraction of the front panel due to the change of temperature; It is not a flaw.</li> </ul>
<p>Vapor is coming out of the air outlet</p> 	<ul style="list-style-type: none"> <li>• Steam is generated when the ambient air is very cold in cooling mode or dehumidification.</li> </ul>

# INSTALLATION INSTRUCTIONS

Choose the best location

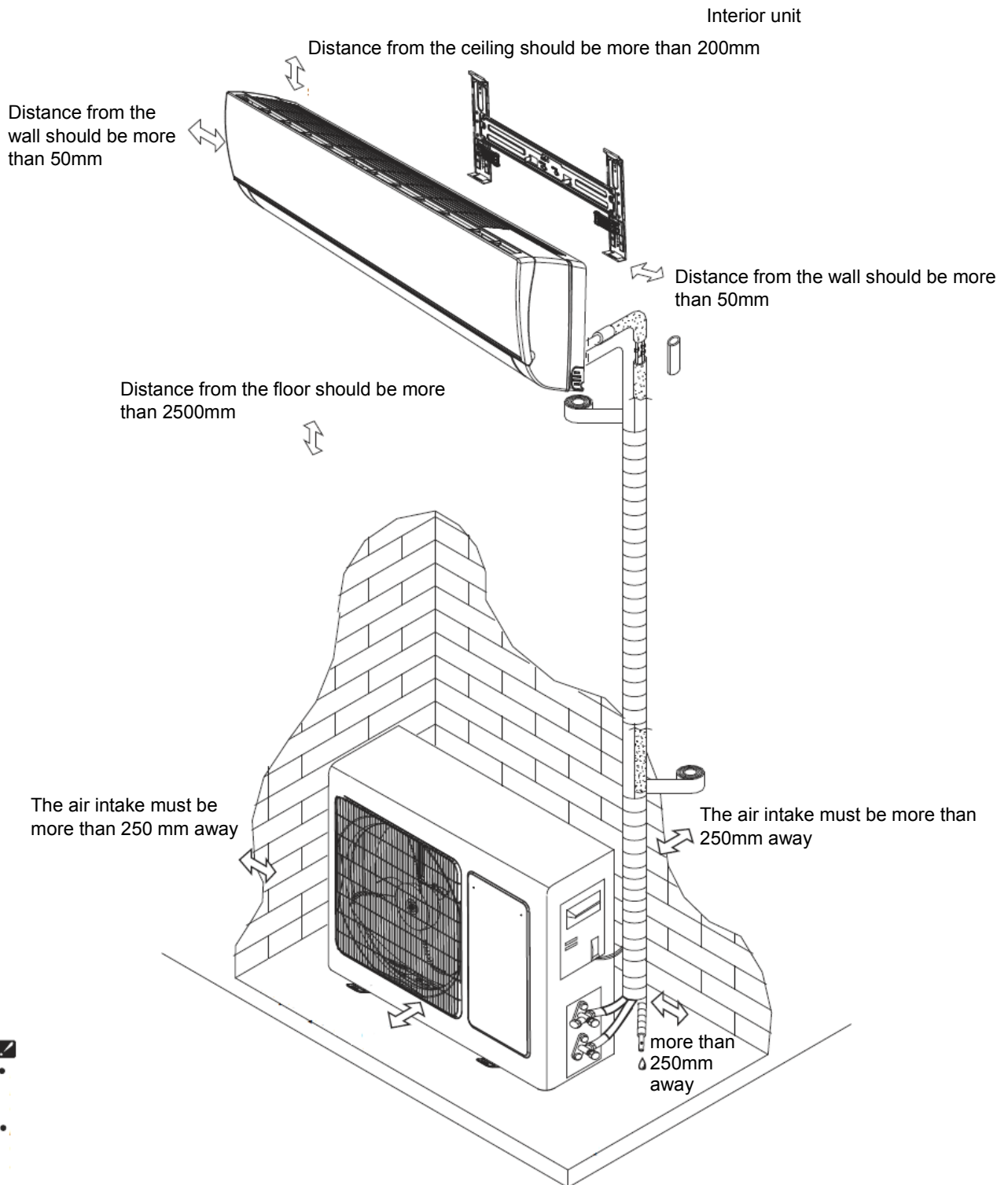

## NOTE:

- *The previous figure is only a representation of the unit; It may not match the external appearance of the unit you purchased.*
- *The installation should only be carried out by authorized personnel, in accordance with current regulations on electrical wiring.*



**Location to install the indoor unit**

- Places where there are no obstacles near the exit and it can easily reach all corners.
- Places where pipes can be installed, and wall holes can be easily made.
- Observe the necessary distance between the ceiling and the wall, according to the wiring diagram.
- Places in which the air filter can be removed easily.
- Keep the unit and remote control within 1 m or more from the television, radio, etc.
- Do not place objects near the air inlet that can obstruct it.
- A place that supports the weight and that does not increase the noises and vibrations caused by the operation.

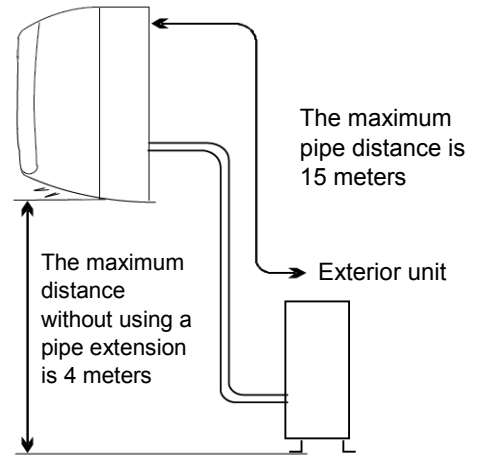

**Location for installation of the outdoor unit**

- Perform the installation in a suitable and well-ventilated place, avoid doing it in places where there may be flammable gas leaks.
- Keep the necessary distance from the wall.
- Do not install the outdoor unit in a dirty place with grease stains, near a vulcanized gas outlet nor in coastal areas with high salinity.
- Avoid installing the unit next to a road, where you might receive splashes of dirty water.
- Use a fixed base that does not increase the noise of the unit. The use of synthetic rubber on the bases of the outdoor unit is recommended.
- Avoid obstructing the air outlet.
- Install it where the air discharge and the noise does not disturb the neighbors.

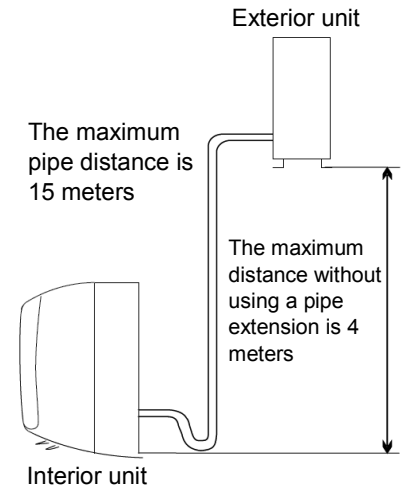

Model	Pipe length at packaging (m)	Allowed pipe limit (m)	Elevation difference limit (m)	Additional coolant gas required (g/m)
SWA1040Q	4	15	4	20
SWA2040Q	4	15	4	20
SWA3020Q	4	15	4	20
SWA4020Q	4	15	4	20
SWA3120Q	4	15	4	20
SWA4120Q	4	15	4	20
SWA3220Q	4	15	4	30
SWA4220Q	4	15	4	30

### 1. Installation of the mounting plate

- Choose a location to install the mounting plate, considering the position of the indoor unit and the direction of the pipeline.
- Adjust the mounting plate horizontally with a horizontal level ruler or a plumb bob.
- Make 32 mm (1 ¼ ") deep holes in the wall to fix the plate.
- Insert the plastic plugs into the holes and then fix the mounting plate with threaded screws.
- Check the mounting plate is firmly fixed. Then make a hole for the pipe.

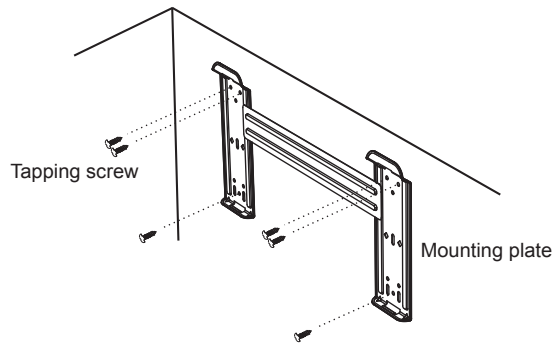

**NOTE:** The shape of the mounting plate may be different from that shown in the illustration, but the installation system is similar.

### 2. Hole for the pipe

- Decide the location of the pipe hole according to the position of the mounting plate.
- Make a 70 mm hole in the wall. The hole must be slightly tilted down and out.
- Install the plastic sleeve in the hole on the wall to keep it clean and looking good.

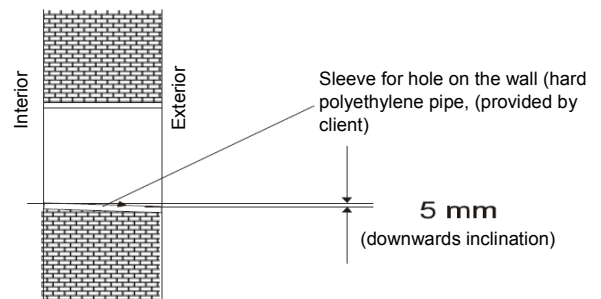

### 3. Installation of indoor unit piping

- Pass the cables (liquid pipe and gas pipe) and cables through the hole in the wall from the outside or pass them from inside after having completed the inner pipe and cable connections to connect the outer unit.
- Decide if you will cut the plastic part according to the direction of the pipe (as shown below). Soften the edges that cut

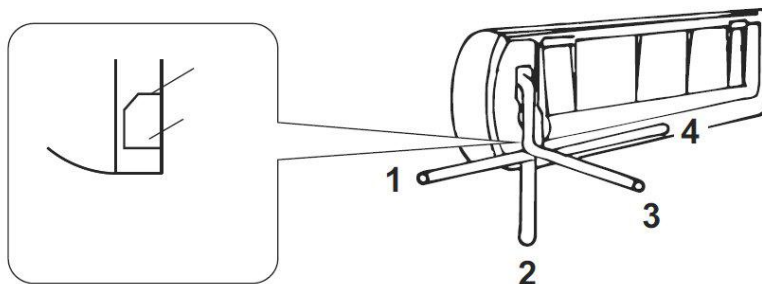

Once the necessary pipe connections have been made, install the drain hose. Then connect the electrical power supply cables. After making the connection, wrap the pipe, cables and drain hose together with thermal insulation material (included in your product).

**IMPORTANT:**

- **Thermal insulation of the Pipe joints:** Wrap the pipe joints with thermal insulation material and cover after with the vinyl tape included with your product.

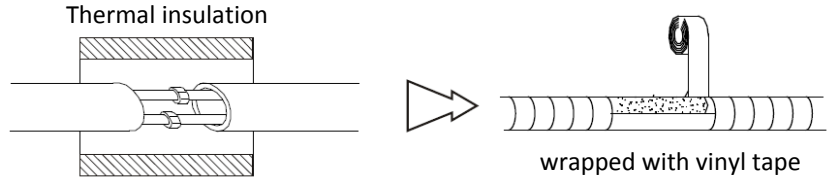

**Thermal insulation on pipes**

- Place the drain hose under the pipe.
- Insulation material: Polyethylene foam more than 6mm wide

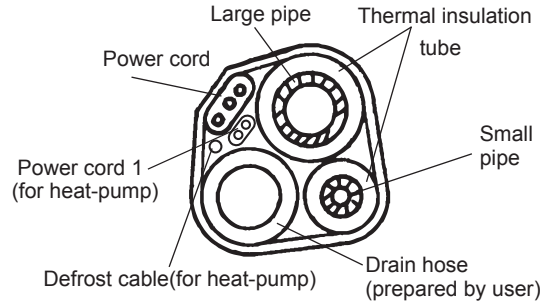

**Connecting pipes:**

- Use two wrenches to connect the tubes of the indoor unit. Pay special attention to the allowed tightening torque, as indicated below, to prevent tubes, flared nuts and connectors to be deformed and damaged.
- Tighten first with your fingers and then use the wrenches.

Pipe size	Torque
Liquid size Ø6.35 mm (1/4")	18 N.m (14.7 lb-ft)
Liquid size Ø9.53 mm (3/8")	42 N.m (25.8 lb-ft)
Liquid size Ø12.7 mm (1/2")	55 N.m (40.5 lb-ft)
Liquid size Ø16 mm (5/8")	65 N.m (47.9 lb-ft)

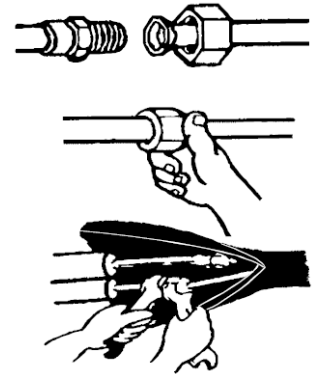

**Installation of exterior unit**

**1. Installation of the exterior unit**

- Secure tight with bolts and nuts to a flat and resistant floor. If installed on the wall or ceiling, make sure to fix the support well to prevent it from moving because of vibrations or strong wind. It is recommended to use synthetic rubber on the bases of the outdoor unit.

**2. Pipe connection of outdoor unit**

Remove the covers of all the valves. Connect the tubes to the 2 and 3-way valves separately, according to the appropriate tightening torque.

**3. Outdoor unit cable connection**

See the section "Wiring diagram".

**NOTE:**

*The cooling system of the product, has an initial charge of refrigerant gas from the factory. Refer to the product identification label located on the condensing unit for loading and for the type of refrigerant; Also, refer to the section: "select the best location" to add extra load of refrigerant by extending the distance between the evaporator unit and the condensing unit.*

## How to purge the air pipes

- Unscrew and remove the cover of the service valve.
- Connect the flexible hose of the vacuum pump to the service valve.
- Start the vacuum pump for 10 or 15 minutes until it reaches a vacuum of -76cm Hg ( $1.3 \times 10^{-3}$  MPa).
- With the vacuum pump running, close the low-pressure knob of the vacuum pump manifold and then stop the vacuum pump.
- Open the valve for the liquid only  $\frac{1}{4}$  turn and close it after 10 seconds. Check the tightness of all the joints using liquid soap or an electronic leak detector.
- Turn the stem of the liquid and gas valves. Disconnect the flexible hose from the vacuum pump.
- Replace and tighten all valve covers.

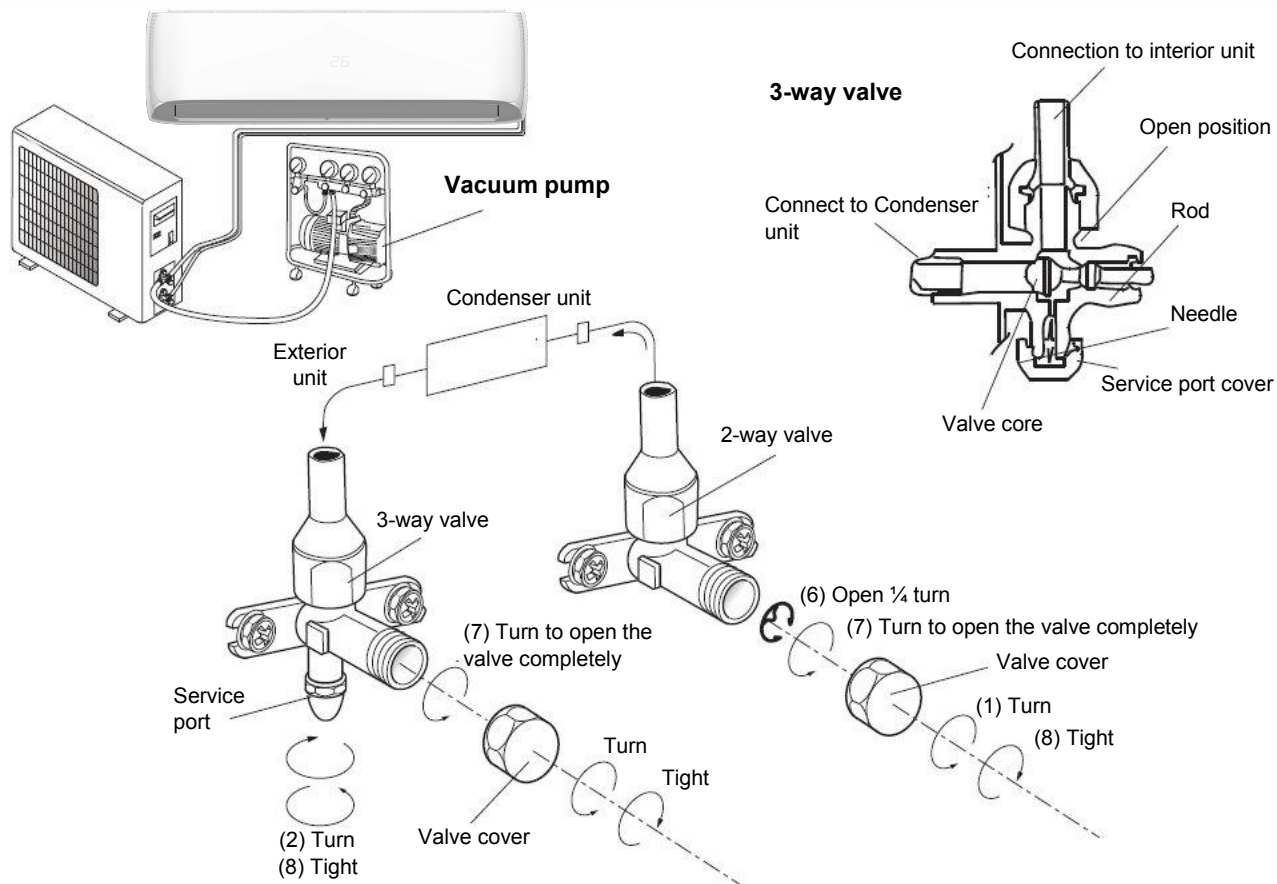

**NOTE: Due to high system pressure and to protect the environment, do not discharge the refrigerant directly into the environment.**

### How to extract the air from the pipes:

1. Unscrew and remove the covers of the 2 and 3-way valves.
2. Unscrew and remove the cap from the service valve.
3. Connect the hose of the vacuum pump to the service valve.
4. Start the vacuum pump for 10-15 minutes until it reaches an absolute vacuum of 10mm Hg
5. With the vacuum pump still working close the low-pressure knob on the empty pump. Then turn off the pump.
6. Open the 2-step valve in  $\frac{1}{4}$  turn, then close it after 10 seconds. Check that all joints are tight and use liquid soap or an electronic leak detector.
7. Turn the steam valves 2 and 3. Disconnect the hose from the vacuum cleaner.
8. Replace all valve covers.

**NOTE: Due to high system pressure and to protect the environment, do not discharge the refrigerant directly into the environment.**

## Electric connection

- Unscrew and remove the cover of the electrical panel of the condensing unit.
- Connect each cable to its corresponding terminal according to its number.
- Ground connection: loosen the ground screw on the electrical panel, then screw the ground cable.
- Connect each cable in place using a spade terminal.
- Replace the electrical panel cover in place.

Note: Do not invert the polarity, it could cause the appliance to malfunction. Check that the connections are firm and not making false contact. If there is a connector, connect directly.

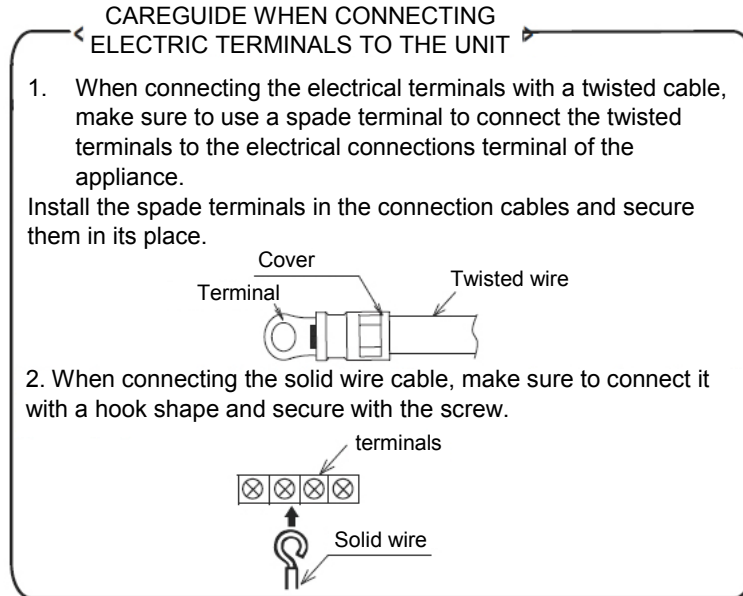

## Wiring diagram

- Make sure that the color of the outdoor unit's wires (evaporator unit) and the terminal number match those of the indoor unit (condenser unit).

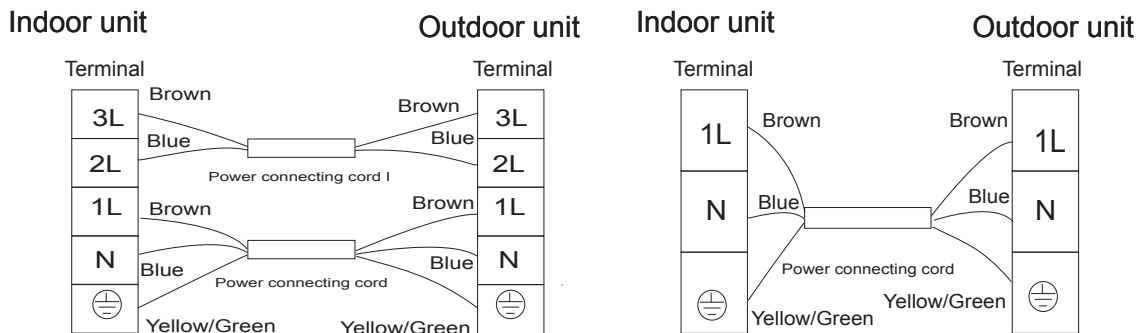

For above models, the power supply are connected from indoor unit.

For these models, the ground wire may be connected to the electric box directly.