

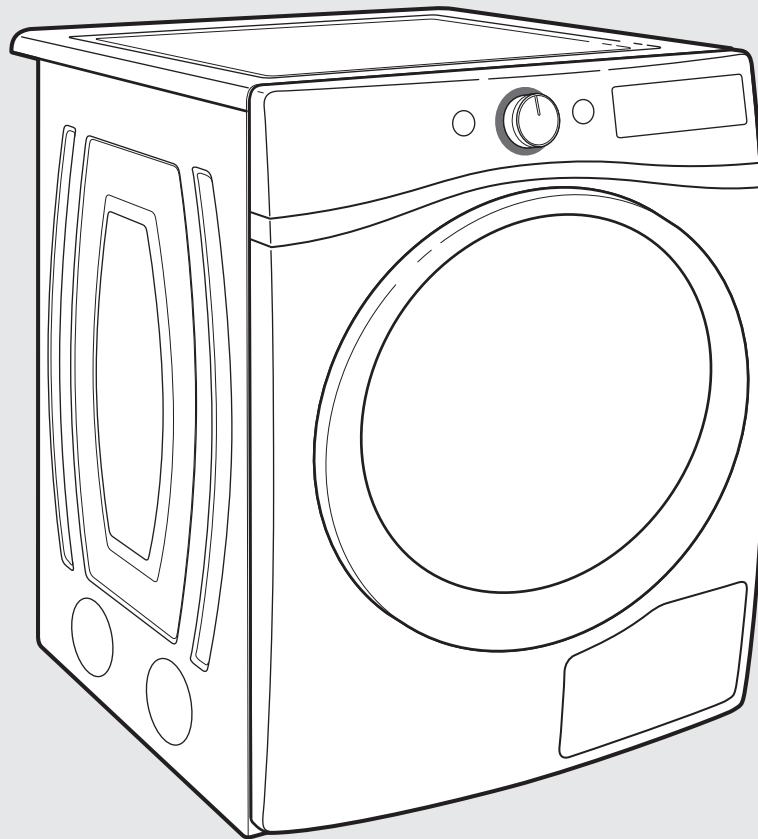

## Use & Care Guide Guide d'utilisation et d'entretien

HybridCare™ Heat Pump Dryer  
Sécheuse avec pompe à chaleur HybridCare™



Para obtener acceso  
al Manual de uso y  
cuidado en español, o para  
obtener información adicional  
acerca de su producto, visite:  
[www.whirlpool.com](http://www.whirlpool.com).

If you have any problems or questions, visit us at [www.whirlpool.com](http://www.whirlpool.com)  
Pour tout problème ou toute question, consulter [www.whirlpool.ca](http://www.whirlpool.ca)

## Table of Contents

DRYER SAFETY .....	2
ACCESSORIES .....	3
HybridCare™ HEAT PUMP TECHNOLOGY .....	4
CONTROL PANEL AND FEATURES.....	5
CYCLE GUIDE.....	6
USING YOUR DRYER .....	8
CYCLE STATUS INDICATORS.....	10
ADDITIONAL FEATURES .....	11
DRYER CARE .....	11
TROUBLESHOOTING .....	14
WARRANTY.....	17
ASSISTANCE OR SERVICE.....	Back Cover

## Table de matières

SÉCURITÉ DE LA SÈCHEUSE .....	18
ACCESSOIRES .....	19
TECHNOLOGIE DE POMPE À CHALEUR HybridCare™ .....	20
TABLEAU DE COMMANDE ET CARACTÉRISTIQUES .....	21
GUIDE DE PROGRAMMES.....	22
UTILISATION DE LA SÈCHEUSE .....	25
TÉMOINS LUMINEUX DE PROGRAMME .....	27
CARACTÉRISTIQUES SUPPLÉMENTAIRES.....	28
ENTRETIEN DE LA SÈCHEUSE .....	28
DÉPANNAGE.....	31
GARANTIE.....	34
ASSISTANCE OU SERVICE.....	Couverture arrière

## Dryer Safety

### Your safety and the safety of others are very important.

We have provided many important safety messages in this manual and on your appliance. Always read and obey all safety messages.



This is the safety alert symbol.

This symbol alerts you to potential hazards that can kill or hurt you and others.

All safety messages will follow the safety alert symbol and either the word “DANGER” or “WARNING.”

These words mean:

**⚠ DANGER**

You can be killed or seriously injured if you don't immediately follow instructions.

**⚠ WARNING**

You can be killed or seriously injured if you don't follow instructions.

All safety messages will tell you what the potential hazard is, tell you how to reduce the chance of injury, and tell you what can happen if the instructions are not followed.



## WARNING - “Risk of Fire”

- Clothes dryer installation must be performed by a qualified installer.
- Install the clothes dryer according to the manufacturer's instructions and local codes.
- To reduce the risk of severe injury or death, follow all installation instructions.
- Save these instructions.

Certain internal parts are intentionally not grounded and may present a risk of electric shock only during servicing.

Service Personnel – Do not contact the thermostat bracket while the appliance is energized.

## IMPORTANT SAFETY INSTRUCTIONS

**WARNING:** To reduce the risk of fire, electric shock, or injury to persons when using the dryer, follow basic precautions, including the following:

- Read all instructions before using the dryer.
- Do not place items exposed to cooking oils in your dryer. Items contaminated with cooking oils may contribute to a chemical reaction that could cause a load to catch fire.
- Do not dry articles that have been previously cleaned in, washed in, soaked in, or spotted with gasoline, dry-cleaning solvents, or other flammable or explosive substances as they give off vapors that could ignite or explode.
- Do not allow children to play on or in the dryer. Close supervision of children is necessary when the dryer is used near children.
- Before the dryer is removed from service or discarded, remove the door to the drying compartment.
- Do not reach into the dryer if the drum is moving.
- Do not install or store the dryer where it will be exposed to the weather.
- Do not tamper with controls.
- Do not repair or replace any part of the dryer or attempt any servicing unless specifically recommended in this Use and Care Guide or in published user-repair instructions that you understand and have the skills to carry out.
- Do not use fabric softeners or products to eliminate static unless recommended by the manufacturer of the fabric softener or product.
- Do not use heat to dry articles containing foam rubber or similarly textured rubber-like materials.
- Clean lint screen before or after each load.
- Keep area around the exhaust opening and adjacent surrounding areas free from the accumulation of lint, dust, and dirt.
- See "Electrical Requirements" located in the installation instructions for grounding instructions.

**SAVE THESE INSTRUCTIONS**

State of California Proposition 65 Warnings:

**WARNING:** This product contains one or more chemicals known to the State of California to cause cancer.

**WARNING:** This product contains one or more chemicals known to the State of California to cause birth defects or other reproductive harm.

## IMPORTANT SAFETY INSTRUCTIONS

When discarding or storing your old clothes dryer, remove the door.

**SAVE THESE INSTRUCTIONS**

## Accessories

### INSTALLATION & MAINTENANCE ACCESSORIES

**FACTORY CERTIFIED PARTS** – these three words represent quality parts and accessories designed specifically for your appliance. Time tested engineering that meets our strict quality specifications.

**FACTORY CERTIFIED PARTS**

Accessories designed for your appliance:

Enhance your new washer and dryer with the following genuine Whirlpool accessories. For more information on options and ordering, call **1-866-698-2538**, or visit us at: [www.whirlpool.com/accessories](http://www.whirlpool.com/accessories). In Canada, call **1-800-688-2002** or visit us at [www.whirlpoolparts.ca](http://www.whirlpoolparts.ca).

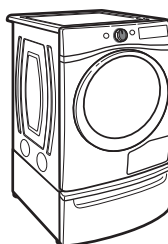

### 15" Pedestal

Color-matched pedestals raise the washer and dryer to a more comfortable working height. The large drawer provides convenient storage.

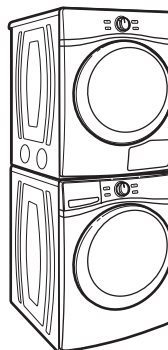

### Stack Kit

If space is at a premium, the stack kit allows the dryer to be installed on top of the washer.

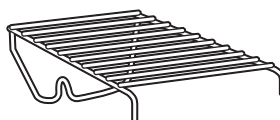

### Drying Rack

The Drying Rack provides a stationary drying surface for items such as sweaters and tennis shoes. See the "Additional Features" section for more information.

# HybridCare™ Heat Pump Technology

A typical dryer uses large amounts of energy; this dryer consumes a fraction of the energy by recycling and reclaiming heat. The HybridCare™ dryer is a ventless heat pump dryer that uses a refrigeration system to dry and recycle the same air. The laundry is dried with low temperatures; therefore it may feel cooler than expected during and after the drying process.

The heat pump dryer's heating phase is longer than in traditional dryers. If possible, do not open the dryer door during the process as heat can escape from the drum and can make longer drying times.

## HybridCare™ Heat Pump Unit

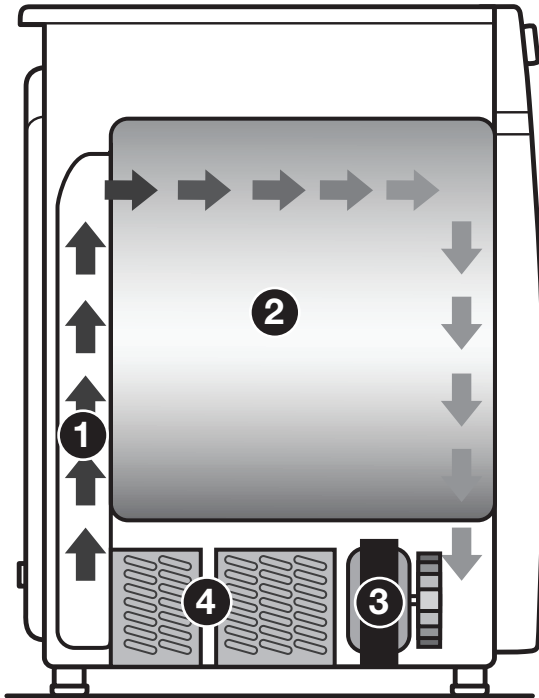

- 1 Heat Exchanger/Condenser is heating up the air
- 2 Drying
- 3 Air blower is cooling air
- 4 Evaporator is cooling and discharging condensation water

## Benefits of HybridCare™ Heat Pump

- ENERGY: Regenerates energy to reduce overall energy consumption.
- PERFORMANCE: Three available modes allow flexibility to manage drying performance and energy savings.
- FABRIC CARE: Capability to use less heat than vented dryer.
- VENTLESS DESIGN: Allows installation in more locations throughout the home.

## New Sounds from HybridCare™ Heat Pump

- Dryer runs on a compressor like your refrigerator and you may notice a hum from the compressor.
- The water from wet clothes is pumped out to your drain. You may notice a gurgling sound occasionally.

## Use Automatic Cycles for better fabric care and energy savings

Use the Automatic Cycles to provide the most energy savings and enhanced fabric care from the dryer. During Automatic Cycles, drying air temperature, heat pump unit temperature, and moisture level are sensed in the load. This sensing occurs throughout the drying cycle and the dryer shuts off when the load reaches the selected dryness. Use the NORMAL dryness level to provide optimal energy savings.

With Timed Dry, the dryer runs the amount of time set and can result in shrinkage, wrinkling, and static due to over-drying. Use Timed Dry for the occasional damp load that needs a little more drying time or when using the drying rack.

# Control Panel and Features

**NOTE:** The control panel features a sensitive surface that responds to a light touch of your finger. To ensure your selections are registered, touch the control panel with your finger tip, not your fingernail. When selecting a setting or option, simply touch its name.

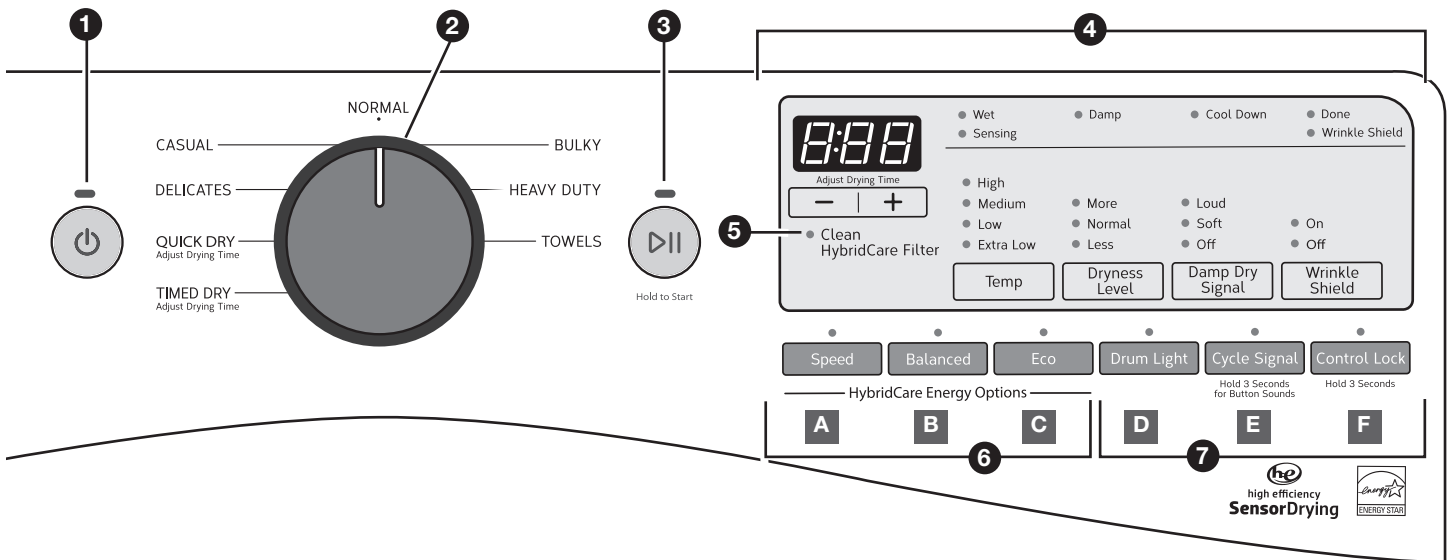

- 1 POWER**  
Touch to turn the dryer on and off. Touch to cancel a cycle at any time.
- 2 CYCLE CONTROL KNOB**  
Turn the knob to select a cycle for your laundry load. Automatic Cycles are Heavy Duty, Normal, Bulky, Casual, Delicates, and Towels. Manual Cycles are Quick Dry and Timed Dry. See “Cycle Guide” for detailed descriptions of cycles.
- 3 START/PAUSE**  
Touch and hold until the LED comes on to start a cycle, or touch once while a cycle is in process to pause it.
- 4 LED DISPLAY AND SETTINGS**  
When you select a cycle, its settings will light up and the Estimated Time Remaining (for Automatic Cycles) or actual time remaining (for Manual Cycles) will be displayed. On 2-digit displays, for times longer than 99 minutes, hours will be displayed followed by minutes.  
See “Cycle Guide” for available settings on each cycle. Not all settings are available with all cycles.

### Cycle Status Lights

The indicators at the top of the display will let you know what stage of the drying cycle is in process. For more information on each stage, see “Cycle Status Indicators.”

### -/+ (Adjust Drying Time)

Touch “+” or “-” with Manual Cycles to increase or decrease the length of a Timed Dry or Quick Dry cycle.

### Temp

When using Manual Cycles, you may select a dry temperature based on the type of load you are drying. Use the warmest setting safe for the items in the load. Follow garment label instructions.

**NOTE:** Automatic Cycles use a preset temperature that is not adjustable.

### Dryness Level

When using Automatic Cycles, you may select a Dryness Level based on the type of load you are drying.

**NOTE:** Dryness Level is for use with Automatic Cycles only.

### Damp Dry Signal

Touch to select the Damp Dry Signal. When selected, a series of beeps will sound when the load is damp, but not completely dry. This will allow you to take clothes out of the load that do not need to dry completely. This option is available on Heavy Duty, Normal, Bulky, Casual, Delicates, and Towels cycles. The Damp Dry Signal is selected as a default for the Bulky cycle, as a reminder to manually reposition bulky loads midway through the cycle.

### Wrinkle Shield™ Option

If you will be unable to remove a load immediately, touch Wrinkle Shield to add up to 150 minutes of periodic tumbling to help reduce wrinkling.

- 5 Clean HybridCare™ Filter light**  
Reminds you to clean the HybridCare™ filter after every 5th cycle. Light will reset after filter is cleaned and filter is put back in cabinet.

- 6 HybridCare™ Energy OPTIONS**  
Use to select an available mode for your dryer. Your HybridCare™ dryer is more efficient in all modes than your typical dryer.

- A Speed**  
This option saves time, but uses more energy.
- B Balanced**  
Use this option to blend between cycle time and energy savings.
- C Eco**  
Eco is the default option for all cycles, which allows you to increase your energy savings by using a lower heat level. This will increase dry times.

**NOTE:** Energy savings may vary across loads and cycles.

## 7 OPTIONS

### D Drum Light

Touch to turn the LED drum light on or off. The light will also turn on when the door is open, and turn off automatically after about 5 minutes.

### E Cycle Signal

Use this to turn the signal indicating the end of a drying cycle on or off.

**NOTE:** You may also turn off the tones that sound when a feature, setting, or option is touched. Touch and hold Cycle Signal for about one second to turn sounds on or off.

### F Control Lock

Use to lock the controls of the dryer and avoid an accidental change in cycle options or preferences during a drying cycle.

Touch and hold CONTROL LOCK for 3 seconds to lock or unlock the controls of the dryer. During this time, the LED Display will count down 3-2-1. Once the controls are locked, the LED Display will display "Lc" or "Loc."

**NOTE:** The Control Lock function may be enabled when recovering from a power failure. To unlock the control, touch and hold CONTROL LOCK for at least 3 seconds.

## Cycle Guide – Automatic Cycles

Settings and options shown in **bold** are default settings for that cycle.







If settings are changed, the new settings will be remembered. If there is a power failure, settings will return to the default.

Not all settings and options are available on each cycle.

### Use Automatic Cycles for better fabric care and energy savings

The dryer senses moisture in the load or air temperature and shuts off when the load reaches the selected dryness level.

Use the **NORMAL** dryness level to provide optimal energy savings.

Items to dry:	Cycle:	Temp:	Dryness Level:	Default Time Speed/Eco*:	Energy Options:	Available Options:	Cycle Details:
Work clothes, mixed cottons, corduroys	Normal	<b>Medium</b>	More <b>Normal</b> Less	<b>:53/1:23</b>	Speed Balanced <b>Eco</b>	Damp Dry Signal Wrinkle Shield™	 Uses Medium heat to dry large loads of mixed fabrics and items.
Jackets, comforters, pillows, sheets	Bulky	<b>Medium</b>	More <b>Normal</b> Less	<b>1:05/1:35</b>	Speed Balanced <b>Eco</b>	<b>Damp Dry Signal</b> Wrinkle Shield™	 Use for drying large, bulky items; do not overfill dryer drum. Partway through the cycle, the signal will sound to indicate when it is time to rearrange items for optimal drying.
Heavyweight items, or heavy work clothes	Heavy Duty	<b>High</b>	More <b>Normal</b> Less	<b>1:00/1:30</b>	Speed Balanced <b>Eco</b>	Damp Dry Signal Wrinkle Shield™	 Offers stepped drying starting with High heat followed by Medium heat for enhanced fabric care and energy savings.
Large loads of cotton towels	Towels	<b>High</b>	<b>More Normal</b> Less	<b>1:07/1:37</b>	Speed Balanced <b>Eco</b>	Damp Dry Signal Wrinkle Shield™	 This is a high heat cycle. Use for large loads of heavyweight fabrics such as cotton towels.
Undergarments, blouses, lingerie, performance wear	Delicates	<b>Extra Low</b>	More <b>Normal</b> Less	<b>:38/1:08</b>	Speed Balanced <b>Eco</b>	Damp Dry Signal Wrinkle Shield™	 Uses Extra Low heat to gently dry delicate items.
Shirts, blouses, casual wear, permanent press, synthetics, lightweight items	Casual	<b>Low</b>	More <b>Normal</b> Less	<b>:50/1:20</b>	Speed Balanced <b>Eco</b>	Damp Dry Signal <b>Wrinkle Shield™</b>	 Uses a stepped drying temperature from Medium to Low for improved moisture removal and enhanced fabric care. Casual is the preferred energy cycle.

\* Shows the range of default times based on Speed or Eco HybridCare™ Energy option selected. Times may vary depending on load size, cycle, and options selected.

# Cycle Guide – Timed Dry Cycles

Settings and options shown in **bold** are default settings for that cycle. If settings are changed, the new settings will be remembered (except on Quick Dry). If there is a power failure, settings will return to the default. Not all settings and options are available on each cycle.

## Adjust drying time on Timed Dry Cycles

When you select a Timed Dry Cycle, the time appears in the display. Use + and – to increase or decrease the time in 1-minute increments. Touch and hold to change the time in 5-minute increments.

Additional time may be added, but the maximum dry time displayed is 1:40.



## Selecting the Temp

A High heat setting may be used for drying heavyweight items such as towels and work clothes.

A Low to Medium heat setting may be used for drying medium-weight items such as sheets, blouses, dresses, underwear, permanent press fabrics, and some knits.

Line dry foam, rubber, plastic, heat-sensitive fabrics, bonded, or laminated fabrics.

**NOTE:** If you have questions about drying temperatures for various loads, refer to the care label directions.

Items to dry:	Cycle:	Temp:	Default Time:	Available Options:	Cycle Details:
Small loads and sportswear	Quick Dry	<b>High</b> Medium Low Extra Low	:45	<b>Speed</b> Balanced Eco Wrinkle Shield™	For small loads of 3–4 items.
Any load <b>NOTE:</b> Line dry foam, rubber, plastic, or heat-sensitive fabrics.	Timed Dry	<b>High</b> Medium Low Extra Low	:60	<b>Speed</b> Balanced Eco Wrinkle Shield™	Use to dry items to a damp level for items that do not require an entire drying cycle. Select a drying temperature based on the type of fabrics in your load. If you are unsure of the temperature to select for a load, select the lower setting rather than the higher setting.

## Load Size Recommendations

For best results, follow the wet load size recommendations noted for each cycle.

**Small load:** Fill the dryer drum with 3–4 items, not more than ¼ full.

**Large load:** Fill the dryer drum up to about ¾ full. Do not pack tightly. Items need to tumble freely.

**Medium load:** Fill the dryer drum up to about ½ full.

# Using Your Dryer

## ⚠️ WARNING



### Explosion Hazard

Keep flammable materials and vapors, such as gasoline, away from dryer.

Do not dry anything that has ever had anything flammable on it (even after washing).

Failure to follow these instructions can result in death, explosion, or fire.

**WARNING:** To reduce the risk of fire, electric shock, or injury to persons, read the IMPORTANT SAFETY INSTRUCTIONS before operating this appliance.

## 1. Clean the lint screen

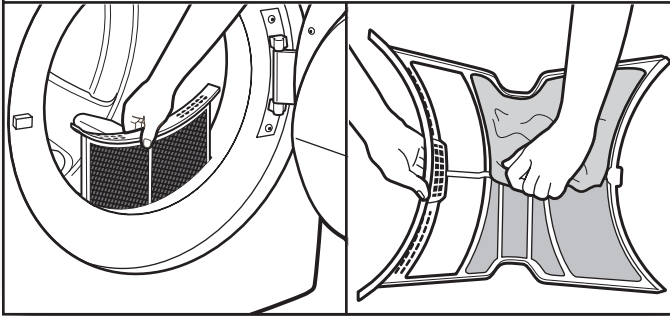

Clean the lint screen before each load. Pull the lint screen straight up and out. Press tab down and open lint screen. Roll lint off the screen with your fingers. Push the lint screen firmly back into place.

**IMPORTANT:** Clean lint screen before each dryer use as a screen blocked with lint will increase drying time.

## ⚠️ WARNING



### Fire Hazard

No washer can completely remove oil.

Do not dry anything that has ever had any type of oil on it (including cooking oils).

Do not dry items containing foam, rubber, or plastic in this dryer.

Failure to follow these instructions can result in death or fire.

## 2. Clean HybridCare™ Filter

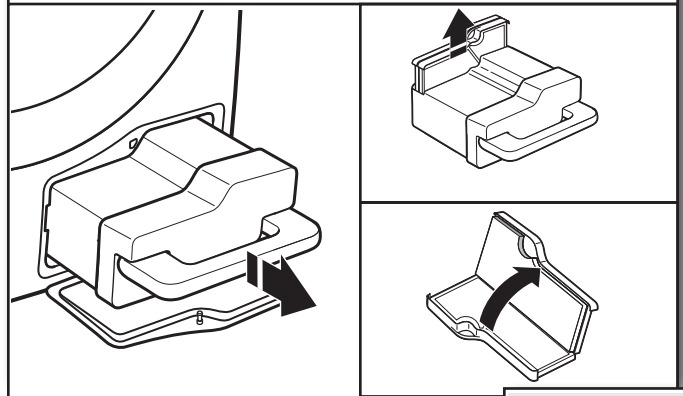

Clean the HybridCare™ Filter when light comes on after every 5 cycles. Open filter door on bottom of the dryer and grab the handle to pull out filter. Set filter on the dryer and pull out lint screen on bottom of filter. Roll lint off screen with fingers and place back in filter housing. (There maybe some water in the filter and this is normal.) For additional cleaning information, see "Dryer Care."

**IMPORTANT:** For best drying performance, clean HybridCare™ Filter after every 5th load. Light will reset after filter is cleaned and loaded back into filter housing.

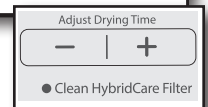



### 3. Load the dryer

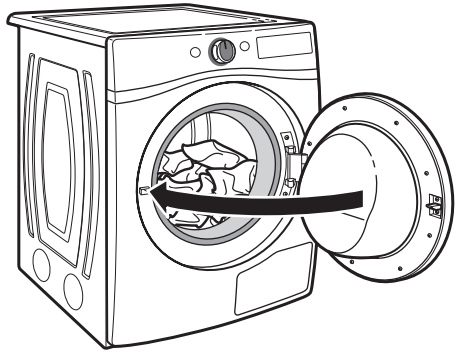

Open the door by pulling on the handle. Place laundry in the dryer. Add a dryer sheet to wet load if desired. Close the door.

**IMPORTANT:** Do not tightly pack the dryer. Items need to tumble freely. Tightly packing can lead to poor drying performance and may increase wrinkling and tangling.

### 4. Touch POWER



Touch POWER to turn on the dryer.

### 5. Select the desired cycle

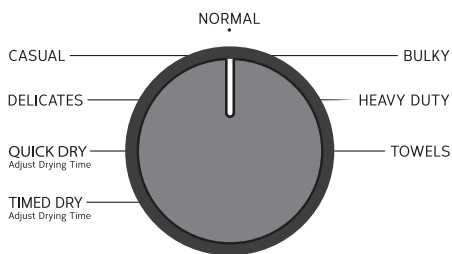

Select the desired cycle for your load. See the “Cycle Guide” for more information about each cycle.

### 6. Adjust cycle settings, if desired

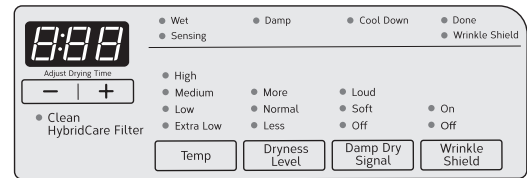

You may adjust different settings, depending on whether you have selected an Automatic Cycle or Timed Dry Cycle. See the “Cycle Guide” for detailed information.

**NOTE:** Not all options and settings are available with all cycles.

#### Automatic Cycles:

You can select a different dryness level, depending on your load. Touch DRYNESS LEVEL to scroll to More, Normal, or Less. Selecting More, Normal, or Less automatically adjusts the dryness level at which the dryer will shut off. Once a dryness level is set, it cannot be changed without stopping the cycle.

Automatic Cycles give the best drying in the shortest time. Drying time varies based on fabric type, load size, and dryness setting. Drying time is estimated and may change throughout the cycle. Drying time cannot be changed on Automatic Cycles.

**NOTE:** Automatic Cycles use a preset temperature that is not adjustable.

#### Timed Dry Cycles:

When you select a Timed Dry Cycle, the time appears in the display. Touch + and – to increase or decrease the time in 1 minute increments. Touch and hold to change the time in 5 minute increments.



The temperature may be changed by pressing Temp until the desired dry temperature is lit. Once a cycle has started, the temperature can be changed. Cycle time is estimated and may change throughout the cycle.

### 7. Select HybridCare™ Energy options

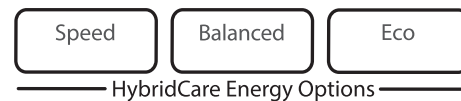

The display will show the HybridCare™ Energy Options for all cycles. To adjust an option, touch its name – Speed, Balanced, or Eco.

**NOTE:** All settings and options are not available with all programs.

## 8. Touch and hold START/PAUSE to begin cycle



Hold to Start

Touch and hold START/PAUSE to begin the cycle.

## 9. Remove garments promptly after cycle is finished

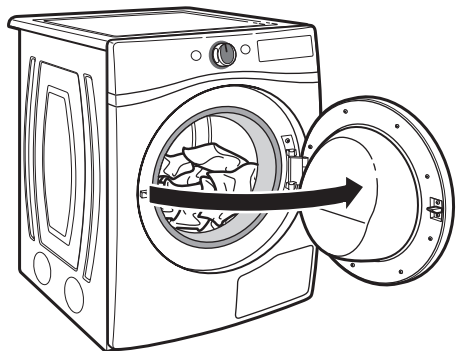

Promptly remove garments after cycle has completed to reduce wrinkling.

## Cycle Status Indicators

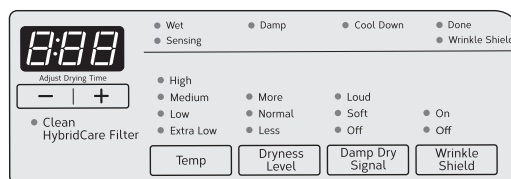

The Cycle Status Indicators show the progress of a cycle.

### Clean HybridCare™ Filter

Clean HybridCare™ Filter light comes on after every 5th cycle. Light will reset after filter is cleaned and loaded back into dryer cabinet. For additional cleaning information, see “Dryer Care.”

**NOTE:** If there are other error issues during a cycle, the Clean HybridCare™ Filter indicator will not light up. See “Troubleshooting” section.

### Wet

The load is still wet and/or the cycle just started.

### Damp

This indicator shows that the load is partially dried and items that you may wish to hang up or iron while still damp may be removed.

### Cool Down

The dryer has finished drying with heat, and is now tumbling the load without heat to cool it down and reduce wrinkling.

### Done

This will indicate that the selected cycle has ended and the load may be removed from the dryer. If Wrinkle Shield™ option has been selected, the dryer may continue to tumble the load, even if the Done indicator is lit.

### Sensing

The Sensing indicator will light during Automatic Cycles to indicate that the moisture sensor on the dryer is operating. This indicator will not light during Manual Cycles or options such as Wrinkle Shield.

### Wrinkle Shield™ Option

This indicator will light if the Wrinkle Shield™ option has been selected and is running. The dryer will periodically tumble the load for up to 150 minutes after the cycle has ended.

## Additional Features

### USING THE DRYING RACK

To purchase a drying rack for your dryer, see “Accessories” section for more information. You will need your model and serial number and the purchase date. Remove and discard any packing material before use.

Use the Drying Rack for items that you do not want to tumble dry, such as sweaters and tennis shoes. When you use the drying rack, the drum continues to turn, but the rack remains stationary.

The drying rack is intended for use with the Manual Dry/ Timed Dry cycles only. The drying rack cannot be used with Automatic cycles.

#### To use the drying rack:

**IMPORTANT:** Do not remove the lint screen.

1. Open dryer door.

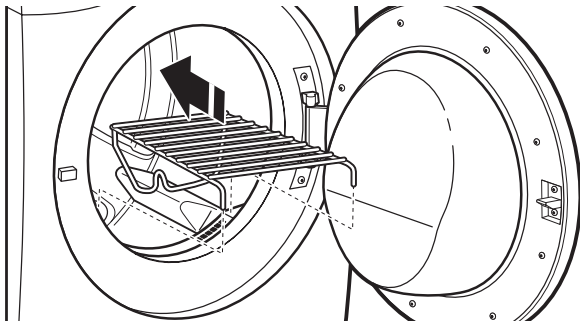

2. Align the two hooks on the front of the drying rack with the holes in the dryer door opening and press down fully into holes. Rest the rear support on the dryer back ledge.

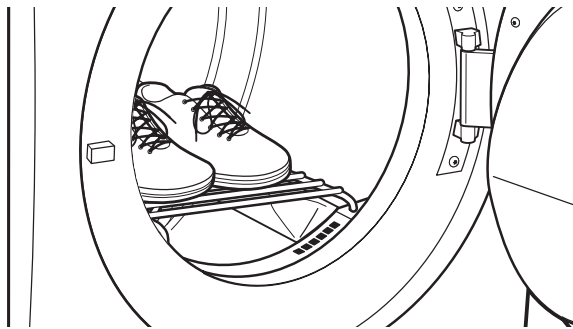

3. Place wet items on top of the drying rack. Allow space around items for air to circulate. The drying rack does not move, but the drum will rotate; be sure to leave adequate clearance between items and the inside of the dryer drum. Make sure items do not hang over the edges or between drying rack grille.
4. Close the door.
5. Select a Timed Dry, or Low Temperature cycle. Items containing foam, rubber, or plastic must be dried on a clothesline.
6. When the cycle is selected, the Estimated Time Remaining display shows the default time. You can change the actual time in the cycle by increasing or decreasing the cycle time.
7. Start the dryer.

**NOTE:** Check the lint screen and remove any lint accumulated from items dried on the drying rack after the cycle is finished.

## Dryer Care

### CLEANING THE DRYER LOCATION

Keep dryer area clear and free from items that would block the airflow for proper dryer operation. This includes clearing piles of laundry in front of the dryer.

### ! WARNING



#### Explosion Hazard

Keep flammable materials and vapors, such as gasoline, away from dryer.

Place dryer at least 18 inches (460 mm) above the floor for a garage installation.

Failure to do so can result in death, explosion, or fire.

### CLEANING THE DRYER INTERIOR

#### To clean dryer drum:

1. Use a mild hand dish detergent mixed at a low concentration with very warm water, and rub with a soft cloth.
2. Rinse well with a wet sponge or towel.
3. Tumble a load of clean clothes or towels to dry drum OR

Use a microfiber cloth and hot water in a spray bottle to clean the drum and a second microfiber towel to dry.

**NOTE:** Garments that contain unstable dyes, such as denim blue jeans or brightly colored cotton items, may discolor the rear of the dryer interior. These stains are not harmful to your dryer and will not stain future loads of clothes. Dry unstable dye items inside out to avoid transfer of dye.

### REMOVING ACCUMULATED LINT

#### From Inside the Dryer Cabinet

Lint should be removed every 2 years, or more often, depending on dryer usage. Cleaning should be done by a qualified appliance servicer.

## CLEANING THE LINT SCREEN

### Clean lint screen after every load

The lint screen is located in the door opening of the dryer. A screen blocked by lint can increase drying time.

#### To clean:

1. Pull the lint screen straight up and out. Press tab down and open lint screen. Roll lint off the screen with your fingers.

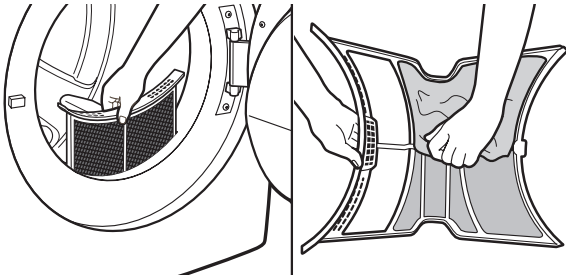

2. Push the lint screen firmly back into place.

#### IMPORTANT:

- Do not run the dryer with the lint screen loose, damaged, blocked, or missing. Doing so can cause overheating and damage to both the dryer and fabrics.

#### As needed cleaning

Laundry detergent and fabric softener residue can build up on the lint screen. This buildup can cause longer drying times for your clothes, or cause the dryer to stop before your load is completely dry. The screen is probably clogged if lint falls off while the screen is in the dryer.

Clean the lint screen with a nylon brush every 6 months, or more frequently, if it becomes clogged due to a residue buildup.

#### To wash lint screen:

1. Roll lint off the screen with your fingers.
2. Wet both sides of lint screen with hot water.
3. Wet a nylon brush with hot water and liquid detergent. Scrub lint screen with the brush to remove residue buildup.
4. Rinse screen with hot water.
5. Thoroughly dry lint screen with a clean towel. Reinstall screen in dryer or lint filter.

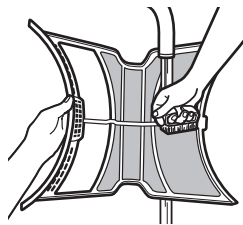

## CLEANING THE HybridCare™ FILTER AND FILTER LINT SCREEN

### Clean HybridCare™ filter after every 5 loads

The filter is located in bottom corner of dryer. The control panel has an indicator light to remind you to clean the HybridCare™ filter.

1. Open the bottom filter door. Lift handle up and pull out filter. Set filter on the dryer and pull out lint screen located at the back of the filter. Remove lint off the screen with your fingers.

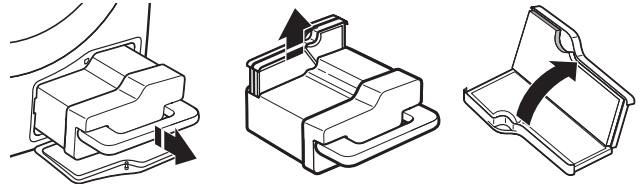

**NOTE:** If lint still remains on screen then wet both sides with hot water. If necessary, wet a nylon brush with hot water and liquid detergent. Scrub lint screen with the brush to remove residue buildup. Rinse screen with hot water.

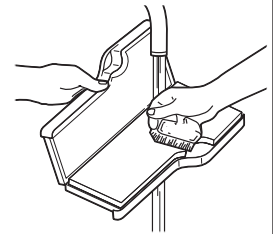

2. Clean the filter housing and mesh inside with a damp cloth, household vacuum cleaner, or soft brush. Clean the screen at the back of the filter cabinet once a month.
3. Put lint screen back into filter and put filter back in dryer cabinet. Dryer will not operate without filter and make sure the handle is downward to lock in place. LF will display if not properly seated.

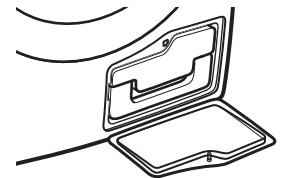
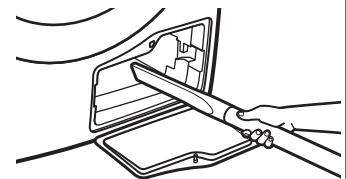

#### IMPORTANT:

- Do not run the dryer with the filter loose, damaged, blocked, or missing. Doing so can cause overheating and damage to both the dryer and fabrics.

## CLEANING THE COOLING FAN SCREEN

The cooling fan screen is located on the back lower right of the dryer. Pull dryer away from wall and vacuum cooling fan screen with brush attachment.

**IMPORTANT:** Clean cooling fan screen monthly, or as needed. A blocked screen will increase drying time.

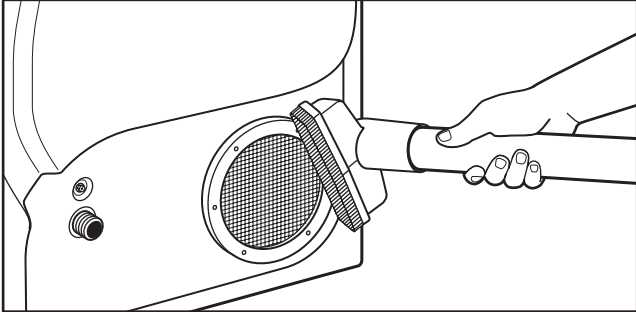

## NON-USE, STORAGE, AND MOVING CARE

Install and store your dryer where it will not freeze. Because some water may stay in the hose, freezing can damage your dryer. If storing or moving your dryer during freezing weather, winterize it.

### Non-Use or Storage Care

Operate your dryer only when you are at home. If you will be on vacation or not using your dryer for an extended period of time, you should:

1. Unplug dryer or disconnect power.
2. Clean lint screen. See "Cleaning the Lint Screen."

### Moving Care

#### For power supply cord-connected dryers:

1. Unplug the power supply cord.
2. Make sure leveling legs are secure in dryer base.
3. Use tape to secure dryer door.

## ⚠ WARNING



### Electrical Shock Hazard

**Disconnect power before servicing.**

**Replace all parts and panels before operating.**

**Failure to do so can result in death or electrical shock.**

### For direct-wired dryers:

1. Disconnect power.
2. Disconnect wiring.
3. Make sure leveling legs are secure in dryer base.
4. Use tape to secure dryer door.

### Reinstalling the Dryer

Follow the Installation Instructions to locate, level, and connect the dryer.

# Troubleshooting

First try the solutions suggested here or visit our website at [www.whirlpool.com/product\\_help](http://www.whirlpool.com/product_help) –  
In Canada [www.whirlpool.ca](http://www.whirlpool.ca) for assistance and to possibly avoid a service call.

If you experience	Possible Causes	Solution
<b>Dryer Operation</b>		
Dryer will not run	Door not closed completely.	Make sure the dryer door is closed completely.
	START/PAUSE not touched firmly or held long enough.	Touch and hold START/PAUSE 2–5 seconds.
	Lint filter and/or HybridCare™ filter not in place.	Place filter back in dryer and make sure the handle is properly seated. LF will display if not properly seated.
	Household fuse is blown or circuit breaker has tripped.	There may be 2 household fuses or circuit breakers for the dryer. Check that both fuses are intact and tight, or that both circuit breakers have not tripped. Replace the fuses or reset the circuit breaker. If the problem continues, call an electrician.
	Incorrect power supply.	Electric dryers require 240-volt power supply. Check with a qualified electrician.
	Wrong type of fuse.	Use a time-delay fuse.
Dryer will not heat	Household fuse is blown or circuit breaker has tripped.	The drum may be turning, but you may not have heat. Electric dryers use 2 household fuses or circuit breakers. Replace the fuses or reset the circuit breaker. If the problem continues, call an electrician.
	Incorrect power supply.	Electric dryers require 240-volt power supply. Check with a qualified electrician.
<b>Unusual Noise</b>		
Thumping noise	Dryer hasn't been used in a while.	This is due to temporary flat spots on the drum rollers. The thumping sound will diminish after a few minutes.
Rattling or vibrating noise	A small object caught between the edges of dryer drum.	Check the front and rear edges of the drum for small objects. Clean out pockets before laundering.
	Dryer isn't properly leveled.	The dryer may vibrate if not properly installed. See the Installation Instructions. All four dryer feet should be in firm contact with the floor.
	Clothing is balled up in dryer.	When balled up, the load will bounce, causing the dryer to vibrate. Separate the load items and restart the dryer.
Loud humming or increased noise during cycle	Load is packed tightly.	Reduce load size to recommended load size in "Cycle Guide." Run the dryer for 5–10 minutes.
<b>Dryer Results</b>		
Clothes are not drying satisfactorily or drying times are too long	Lint screen is clogged with lint.	Clean lint screen before each load.
	HybridCare™ filter and screen is clogged with lint.	Clean HybridCare filter after every 5th cycle. Clean screen behind filter once a month.
	Cooling fan screen is blocked with lint.	Pull dryer out and make sure cooling fan has proper ventilation. Clean cooling fan screen on back of dryer monthly, or as needed.
	The dryer is not level.	Clothes not contacting the moisture sensors during Automatic cycles. See "Level Dryer" in the Installation Instructions.
	The load is too large and heavy to dry quickly.	Separate the load to tumble freely.
	Fabric softener sheets are blocking the grille.	The air outlet grille is just inside the door, behind the lint screen. Check that it is not blocked by a fabric softener sheet. Use only one fabric softener sheet, and use it only once.
	The dryer is located in a room with temperature below 45°F (7°C).	Proper operation of dryer cycles requires temperatures above 45°F (7°C).
	The dryer is located in a closet.	Closet doors must have ventilation openings at the top and bottom of the door. The front of the dryer requires a minimum of 1" (25 mm) of airspace, and, for most installations, the rear of the dryer requires 5" (127 mm). See the Installation Instructions.

# Troubleshooting

First try the solutions suggested here or visit our website at [www.whirlpool.com/product\\_help](http://www.whirlpool.com/product_help) -  
In Canada [www.whirlpool.ca](http://www.whirlpool.ca) for assistance and to possibly avoid a service call.

If you experience	Possible Causes	Solution
<b>Dryer Results (cont.)</b>		
There may be some water in the HybridCare™ filter or on floor	The dryer is not level.	Dryer needs to have a slope less than 1" (25 mm). See "Level Dryer" in the Installation Instructions.
	HybridCare™ filter is not properly seated.	Make sure filter is placed in the housing cabinet correctly. See "Cleaning the HybridCare™ Filter and Lint Screen."
	Drain hose is longer than what was provided.	Drain hose can be installed no higher than 72" (1.8 m) from bottom of the dryer. See "Drain System" in the Installation Instructions.
Cycle time is too short	The load may not be contacting the sensor strips on Automatic Cycles.	Level the dryer. See the Installation Instructions. All four dryer feet should be in firm contact with the floor.
	The automatic cycle is ending early.	Change the dryness level setting on Automatic Cycles. Increasing or decreasing the dryness level will change the amount of drying time in a cycle. If loads are consistently ending too early, also see "Changing the Automatic Cycle settings to increase or decrease drying time."
Lint on load	Lint screen is clogged with lint.	Clean lint screen before each load.
Stains on load	Improper use of fabric softener.	Add dryer fabric softener sheets at the beginning of the cycle. Fabric softener sheets added to a partially dried load can stain your garments. Do not use fabric softener sheets with steam cycles.
Stains on drum	Loose dyes in clothes.	Drum stains are caused by dyes in clothing (usually blue jeans). These will not transfer to other clothing.
Loads are wrinkled	The load was not removed from dryer at the end of the cycle.	Refer to garment care label instructions. Dry-clean-only garments are not recommended.
	The dryer was tightly packed.	Dry smaller loads that can tumble freely. Results may also vary depending on fabric type.
Odors	Recent painting, staining, or varnishing in the area where your dryer is located.	Ventilate the area. When the odors or fumes are gone from the area, rewash and dry the clothing.
	Odors are left in garments after wearing.	Rewash and dry the clothing.
Load too hot	Load removed before cool down portion of cycle complete.	Allow the dryer to complete the cool down portion of the cycle before removing the load.
	Using Timed Dry cycle with a high temperature setting.	Select an Automatic Cycle with a lower heat setting to avoid overdrying the load.
Stains or lint build-up on wall behind dryer	Dryer too close to wall.	Move dryer away from wall and make sure you have proper ventilation.
Clean HybridCare™ Filter indicator is lit	The HybridCare™ Filter and/or lint screen is clogged.	The dryer will continue to run when this indicator is lit. Try the following: <ul style="list-style-type: none"> <li>• Clean lint screen.</li> <li>• Clean the HybridCare™ Filter and screen in back of filter cabinet. Must be cleaned every 5 cycles for best performance.</li> </ul>

# Troubleshooting

First try the solutions suggested here or visit our website at [www.whirlpool.com/product\\_help](http://www.whirlpool.com/product_help) -  
In Canada [www.whirlpool.ca](http://www.whirlpool.ca) for assistance and to possibly avoid a service call.

If you experience	Possible Causes	Solution
<b>Dryer Displaying Code Message or Cycle Status Indicator Lights Up</b>		
"LF"	Lint filter removed.	Indicates that the HybridCare™ filter has been removed. Place filter into dryer and make sure the handle is properly seated.
"PF" (power failure)	The drying cycle has been interrupted by a power failure.	Touch and hold START to restart the dryer. <b>NOTE:</b> The Control Lock function may be enabled when recovering from a power failure. To unlock the control, touch and hold CONTROL LOCK for at least 3 seconds.
"L2" Diagnostic Code (low or no line voltage condition)	There may be a problem with your home power supply, keeping the dryer's heater from turning on.	The dryer will continue to run when this diagnostic code is present. Touch any pad to clear the code from the display and return to the estimated time remaining. <b>NOTE:</b> This error will only show during the initial installation. Try the following: Check to see if a household fuse has blown or circuit breaker has tripped. Electric dryers use two household fuses or breakers. Replace the fuse or reset the circuit breaker. Confirm that the power cord is properly installed. Refer to the Installation Instructions for details. Select a Timed Dry heated cycle, and restart the dryer. If the message persists, consult a qualified electrician.
"F# E#" (F1 E1, F3 E1, etc.) variable service codes	The dryer is in need of service.	If a code beginning with an "F" appears in the display, alternating between F# and E#, the dryer control has detected a problem that requires service. Call for service.
"Loc" or "Lc"	The Control Lock is enabled.	Touch and hold CONTROL LOCK for 3 seconds to unlock the controls of the dryer. During this time the LED Display will count down 3-2-1. When the Control Lock is disabled, the LED Display will clear.



# WHIRLPOOL® LAUNDRY LIMITED WARRANTY

ATTACH YOUR RECEIPT HERE. PROOF OF PURCHASE IS REQUIRED TO OBTAIN WARRANTY SERVICE.

Please have the following information available when you call the Customer eXperience Center:

- Name, address, and telephone number
- Model number and serial number
- A clear, detailed description of the problem
- Proof of purchase including dealer or retailer name and address

## IF YOU NEED SERVICE:

1. Before contacting us to arrange service, please determine whether your product requires repair. Some questions can be addressed without service. Please take a few minutes to review the Troubleshooting or Problem Solver section of the Use and Care Guide, scan the QR code on the right to access additional resources, or visit [https://www.whirlpool.com/product\\_help](https://www.whirlpool.com/product_help).
2. All warranty service is provided exclusively by our authorized Whirlpool Service Providers.



[https://www.whirlpool.com/product\\_help](https://www.whirlpool.com/product_help)

In the U.S. and Canada, direct all requests for warranty service to:

**Whirlpool Customer eXperience Center**

**In the U.S.A. call 1-800-253-1301. In Canada call 1-800-807-6777.**

If outside the 50 United States and Canada, contact your authorized Whirlpool dealer to determine if another warranty applies.

## ONE YEAR LIMITED WARRANTY

### WHAT IS COVERED

For one year from the date of purchase, when this major appliance is installed, operated, and maintained according to instructions attached to or furnished with the product, Whirlpool Corporation or Whirlpool Canada LP (hereafter "Whirlpool") will pay for Factory Specified Replacement Parts and repair labor to correct defects in materials or workmanship that existed when this major appliance was purchased, or at its sole discretion replace the product. In the event of product replacement, your appliance will be warranted by the remaining term of the original unit's warranty period.

**YOUR SOLE AND EXCLUSIVE REMEDY UNDER THIS LIMITED WARRANTY SHALL BE PRODUCT REPAIR AS PROVIDED HEREIN.** Service must be provided by a Whirlpool designated service company. This limited warranty is valid only in the United States or Canada and applies only when the major appliance is used in the country in which it was purchased. This limited warranty is effective from the date of original consumer purchase. Proof of original purchase date is required to obtain service under this limited warranty.

### WHAT IS NOT COVERED

1. Commercial, non-residential, multiple-family use, or use inconsistent with published user, operator, or installation instructions.
2. In-home instruction on how to use your product.
3. Service to correct improper product maintenance or installation, installation not in accordance with electrical or plumbing codes, or correction of household electrical or plumbing (i.e. house wiring, fuses, or water inlet hoses).
4. Consumable parts (i.e. light bulbs, batteries, air or water filters, preservation solutions, etc.).
5. Defects or damage caused by the use of non-genuine Whirlpool parts or accessories.
6. Conversion of your product from natural gas or L.P. gas or reversal of appliance doors.
7. Damage from accident, misuse, abuse, fire, floods, acts of God, or use with products not approved by Whirlpool.
8. Repairs to parts or systems to correct product damage or defects caused by unauthorized service, alteration, or modification of the appliance.
9. Cosmetic damage including scratches, dents, chips, and other damage to appliance finishes unless such damage results from defects in materials and workmanship and is reported to Whirlpool within 30 days.
10. Discoloration, rust, or oxidation of surfaces resulting from caustic or corrosive environments, including but not limited to, high salt concentrations, high moisture or humidity, or exposure to chemicals.
11. Pick-up or delivery. This product is intended for in-home repair.
12. Travel or transportation expenses for service in remote locations where an authorized Whirlpool servicer is not available.
13. Removal or reinstallation of inaccessible appliances or built-in fixtures (i.e. trim, decorative panels, flooring, cabinetry, islands, countertops, drywall, etc.) that interfere with servicing, removal, or replacement of the product.
14. Service or parts for appliances with original model/serial numbers removed, altered, or not easily determined.

**The cost of repair or replacement under these excluded circumstances shall be borne by the customer.**

### DISCLAIMER OF IMPLIED WARRANTIES

IMPLIED WARRANTIES, INCLUDING ANY IMPLIED WARRANTY OF MERCHANTABILITY OR IMPLIED WARRANTY OF FITNESS FOR A PARTICULAR PURPOSE, ARE LIMITED TO ONE YEAR OR THE SHORTEST PERIOD ALLOWED BY LAW. Some states and provinces do not allow limitations on the duration of implied warranties of merchantability or fitness, so this limitation may not apply to you. This warranty gives you specific legal rights, and you also may have other rights that vary from state to state or province to province.

### DISCLAIMER OF REPRESENTATIONS OUTSIDE OF WARRANTY

Whirlpool makes no representations about the quality, durability, or need for service or repair of this major appliance other than the representations contained in this Warranty. If you want a longer or more comprehensive warranty than the limited warranty that comes with this major appliance, you should ask Whirlpool or your retailer about buying an extended warranty.

### LIMITATION OF REMEDIES; EXCLUSION OF INCIDENTAL AND CONSEQUENTIAL DAMAGES

**YOUR SOLE AND EXCLUSIVE REMEDY UNDER THIS LIMITED WARRANTY SHALL BE PRODUCT REPAIR AS PROVIDED HEREIN. WHIRLPOOL SHALL NOT BE LIABLE FOR INCIDENTAL OR CONSEQUENTIAL DAMAGES.** Some states and provinces do not allow the exclusion or limitation of incidental or consequential damages, so these limitations and exclusions may not apply to you. This warranty gives you specific legal rights, and you also may have other rights that vary from state to state or province to province.

# Sécurité de la sècheuse

## Votre sécurité et celle des autres est très importante.

Nous donnons de nombreux messages de sécurité importants dans ce manuel et sur votre appareil ménager. Assurez-vous de toujours lire tous les messages de sécurité et de vous y conformer.



Voici le symbole d'alerte de sécurité.

Ce symbole d'alerte de sécurité vous signale les dangers potentiels de décès et de blessures graves à vous et à d'autres.

Tous les messages de sécurité suivront le symbole d'alerte de sécurité et le mot "DANGER" ou "AVERTISSEMENT". Ces mots signifient :

 **DANGER**

**Risque possible de décès ou de blessure grave si vous ne suivez pas immédiatement les instructions.**

 **AVERTISSEMENT**

**Risque possible de décès ou de blessure grave si vous ne suivez pas les instructions.**

Tous les messages de sécurité vous diront quel est le danger potentiel et vous disent comment réduire le risque de blessure et ce qui peut se produire en cas de non-respect des instructions.



## **AVERTISSEMENT - "Risque d'incendie"**

- L'installation de la sècheuse à linge doit être effectuée par un installateur qualifié.
- Installer la sècheuse conformément aux instructions du fabricant et aux codes locaux.
- Pour réduire le risque de blessure grave ou de décès, suivre toutes les instructions d'installation.
- Conserver ces instructions.

**Certaines pièces internes sont intentionnellement non reliées à la terre et peuvent présenter un risque de choc électrique uniquement lors d'une intervention de dépannage.**

**Personnel d'entretien - Ne pas toucher le support du thermostat lorsque l'appareil est sous tension.**

Avertissements de la proposition 65 de l'État de Californie :

**AVERTISSEMENT :** Ce produit contient au moins un produit chimique connu par l'État de Californie pour être à l'origine de cancers.

**AVERTISSEMENT :** Ce produit contient au moins un produit chimique connu par l'État de Californie pour être à l'origine de malformations et autres déficiences de naissance.

## IMPORTANTES INSTRUCTIONS DE SÉCURITÉ

**AVERTISSEMENT :** Pour réduire le risque d'incendie, de choc électrique ou de blessure lors de l'utilisation de la sècheuse, il convient d'observer certaines précautions élémentaires dont les suivantes :

- Lire toutes les instructions avant d'utiliser la sècheuse.
- Ne pas placer des articles exposés aux huiles de cuisson dans votre sècheuse. Les articles contaminés par des huiles de cuisson peuvent contribuer à une réaction chimique qui pourrait causer à la charge de s'enflammer.
- Ne pas faire sécher dans la machine des articles qui ont déjà été nettoyés, lavés, imbibés, ou tachés d'essence, de solvants pour nettoyage à sec, d'autres substances inflammables, ou de substances explosives puisqu'elles dégagent des vapeurs qui peuvent provoquer un incendie ou une explosion.
- Ne pas permettre à des enfants de jouer sur ou à l'intérieur de la sècheuse. Une surveillance étroite est nécessaire lorsque la sècheuse est utilisée près d'eux.
- Avant d'enlever la sècheuse du service ou la jeter, enlever la porte du compartiment de séchage.
- Ne pas mettre la main dans la sècheuse si le tambour est en mouvement.
- Ne pas installer ni entreposer la sècheuse où elle sera exposée aux intempéries.
- Ne pas jouer avec les commandes.
- Ne pas réparer ni remplacer une pièce de la sècheuse ou essayer d'en faire l'entretien à moins d'une recommandation spécifique dans le guide d'utilisation et d'entretien, ou publiée dans les instructions de réparation par l'utilisateur que vous comprenez et pouvez exécuter avec compétence.
- Ne pas utiliser un produit assouplissant de tissu ou des produits pour éliminer la statique à moins qu'ils ne soient recommandés par le fabricant du produit assouplissant de tissu ou du produit.
- Ne pas utiliser la chaleur pour faire sécher des articles fabriqués avec du caoutchouc mousse ou des matériaux semblables.
- Nettoyer le filtre à charpie avant et après chaque charge.
- Ne pas laisser la charpie, la poussière, ou la saleté s'accumuler autour du système d'évacuation ou autour de l'appareil.
- Pour les instructions de liaison à la terre, voir "Spécifications électriques" dans les instructions d'installation.

**CONSERVEZ CES INSTRUCTIONS**

## IMPORTANTES INSTRUCTIONS DE SÉCURITÉ

Avant de jeter ou de ranger votre vieille sècheuse, enlever la porte.

**CONSERVEZ CES INSTRUCTIONS**

## Accessoires

### ACCESSOIRES D'INSTALLATION ET D'ENTRETIEN

**PIÈCES AGRÉÉES PAR LE FABRICANT** – Ces mots désignent des pièces de qualité et des accessoires conçus spécialement pour votre appareil. Une ingénierie qui a fait ses preuves, pour répondre à nos normes de qualité les plus strictes.

**PIÈCES AGRÉÉES PAR LE FABRICANT**

Accessoires conçus pour votre appareil :

Personnalisez votre nouvelle laveuse et sècheuse grâce aux authentiques accessoires Whirlpool suivants. Pour plus d'informations sur les options et sur les possibilités de commande, appeler le **1-866-698-2538**, ou consulter : [www.whirlpool.com/accessories](http://www.whirlpool.com/accessories). Au Canada, composer le **1-800-688-2002** ou visiter notre site Web sur [www.whirlpoolparts.ca](http://www.whirlpoolparts.ca).

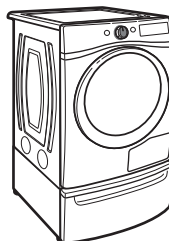

### Piédestal de 15"

Les piédestaux aux coloris assortis surélèvent la laveuse et la sècheuse pour les amener à une hauteur d'utilisation plus confortable. Le grand tiroir offre une capacité de rangement pratique.

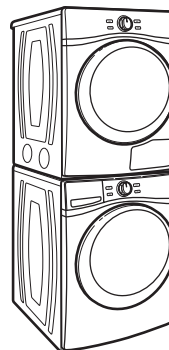

### Ensemble de superposition

Si l'espace disponible est restreint, l'ensemble de superposition permet à la sècheuse d'être installée par dessus la laveuse.

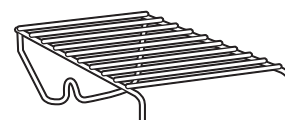

### Grille de séchage

La grille de séchage fournit une surface de séchage stationnaire pour les articles tels que les chandails et les chaussures de tennis. Voir la section "Caractéristiques supplémentaires" pour l'information supplémentaire.

# Technologie de pompe à chaleur HybridCare™

Une sècheuse traditionnelle consomme de grandes quantités d'énergie; alors que cette sècheuse utilise une partie de cette énergie en récupérant et recyclant la chaleur. La sècheuse HybridCare™ est une sècheuse sans évacuation utilisant une pompe à chaleur dont le système de réfrigération assèche et réutilise le même air. Le linge est séché à basse température; ainsi, il peut sembler plus frais que ce que l'on peut attendre pendant et après un séchage.

La phase de séchage des sècheuses à pompe à chaleur dure plus longtemps que celles des sècheuses traditionnelles. Si possible, ne pas ouvrir la porte de la sècheuse durant le séchage, car la chaleur peut s'échapper du tambour et allonger la durée de séchage.

## Pompe à chaleur HybridCare™

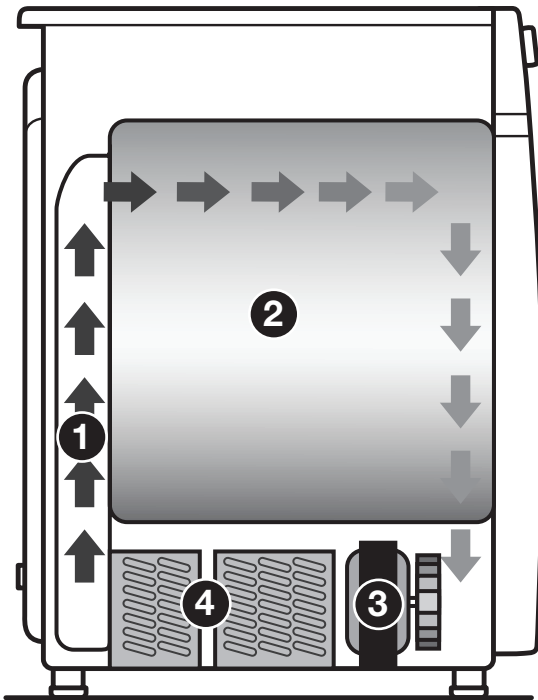

- 1 L'échangeur de chaleur/le condenseur chauffe l'air
- 2 Séchage
- 3 Le ventilateur de pulsage de l'air refroidit l'air
- 4 L'évaporateur refroidit et évacue l'eau de condensation

## Avantages de la pompe à chaleur HybridCare™

- ÉNERGIE : Régénère l'énergie pour réduire la consommation totale d'énergie.
- PERFORMANCE : Ses trois modes disponibles offrent davantage de flexibilité pour gérer les performances de séchage et les économies d'énergie.
- SOIN DU TISSU : Moins de chaleur qu'avec une sècheuse à évacuation.
- CONCEPTION SANS ÉVACUATION : Offre davantage de possibilités pour l'installation de la sècheuse dans la maison.

## Nouveaux sons émis par la pompe à chaleur HybridCare™

- La sècheuse fonctionne à l'aide d'un compresseur semblable à celui d'un réfrigérateur et l'on peut percevoir un bourdonnement venant du compresseur.
- L'eau provenant des vêtements mouillés est aspirée dans votre conduit de vidange. Il est possible que la sècheuse produise des gargouillements.

## Utiliser les programmes automatiques pour un meilleur soin du tissu et davantage d'économies d'énergie

Utiliser les programmes automatiques pour que la sècheuse permette de réaliser davantage d'économies d'énergie et d'apporter un soin supérieur aux tissus. Durant les programmes automatiques, la température de séchage de l'air, la température de la pompe à chaleur et le niveau d'humidité sont détectés dans la charge. Cette détection se produit tout au long du programme de séchage et la sècheuse s'éteint lorsque la charge atteint le degré de séchage sélectionné. Utiliser le niveau de séchage NORMAL pour pouvoir réaliser un maximum d'économies d'énergie.

Avec l'option de séchage minuté, la sècheuse fonctionne pendant la durée réglée, ce qui peut parfois entraîner le rétrécissement ou le froissement du linge et l'accumulation d'électricité statique due au séchage excessif. Utiliser le séchage minuté pour une charge encore humide nécessitant un peu de temps supplémentaire ou lorsqu'on utilise la grille de séchage.

# Tableau de commande et caractéristiques

**REMARQUE :** La surface du tableau de commande est très sensible et il suffit d'un léger toucher pour l'activer. Pour s'assurer que vos sélections ont été sauvegardées, toucher le tableau de commande du bout du doigt et non avec l'ongle. Pour sélectionner un réglage ou une option, il suffit de toucher le nom qui lui correspond.

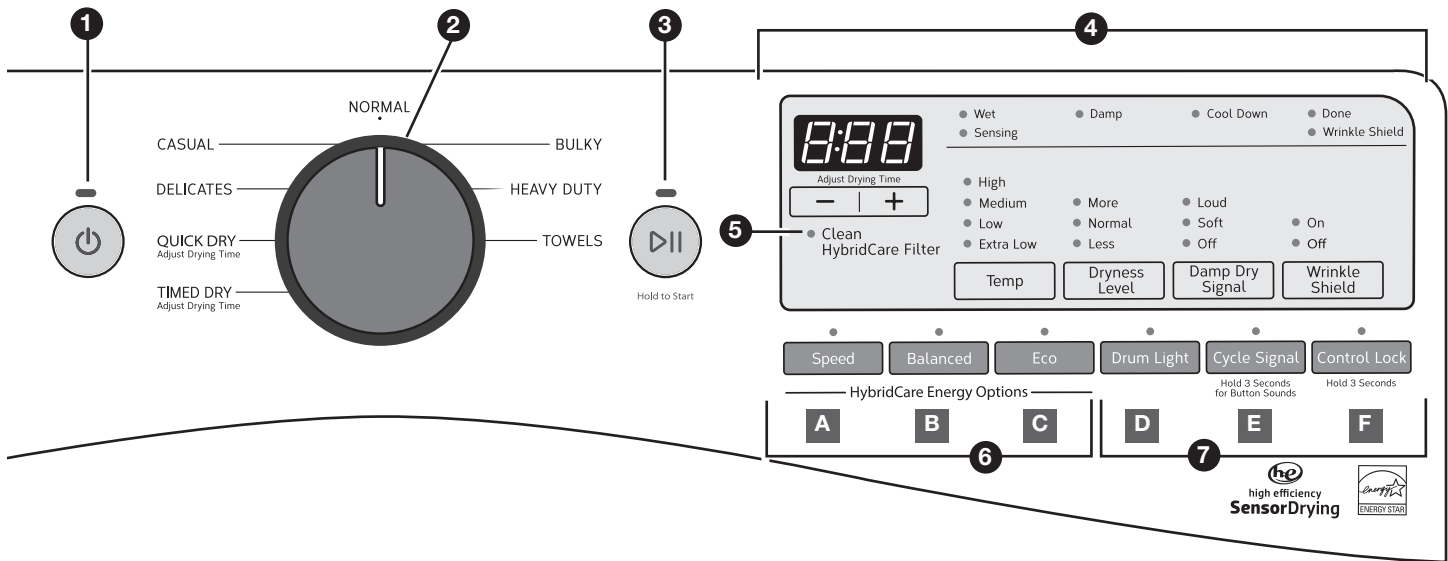

- 1 BOUTON POWER (mise sous tension)**  
Appuyer sur ce bouton pour mettre la sècheuse en marche. Appuyer sur ce bouton pour arrêter/annuler un programme à tout moment.
- 2 BOUTON DE PROGRAMME DE LA SÈCHEUSE**  
Tourner le bouton de programme pour sélectionner un programme correspondant à la charge de linge. Les programmes automatiques sont les suivants : Heavy Duty (service intense), Normal, Bulky (articles volumineux), Casual (tout-aller), Delicates (articles délicats), Towels (serviettes). Les programmes manuels sont les suivants : Quick Dry (séchage rapide) et Timed Dry (séchage minuté). Voir "Guide de programmes" pour des descriptions de programmes détaillées.
- 3 BOUTON START/PAUSE (mise en marche/pause)**  
Appuyer sans relâcher sur ce bouton jusqu'à ce que la DEL s'allume pour démarrer un programme ou appuyer une fois dessus pendant qu'un programme est en cours pour le suspendre.
- 4 AFFICHAGE DEL ET BOUTONS DE RÉGLAGES**  
Lorsqu'on sélectionne un programme, ses réglages s'allument et la durée restante estimée (pour les programmes automatiques) ou la durée restante réelle (pour les programmes manuels) s'affiche. Pour les affichages à 2 chiffres et les durées de plus de 99 minutes, les heures seront affichées, suivies par les minutes.  
Voir le "Guide de programmes" pour découvrir les réglages disponibles sur chaque programme. Tous les réglages ne sont pas disponibles avec tous les programmes.

## Témoins lumineux de programme

Les témoins situés au sommet de l'affichage indiquent à l'utilisateur l'étape que le programme de séchage est en train d'effectuer. Pour plus d'informations sur chaque étape, voir "Témoins de programmes".

## -/+ (témoins de réglage de durée de séchage)

Appuyer sur "+" ou "-" avec les programmes manuels pour augmenter ou diminuer la durée d'un programme Timed Dry (séchage minuté) ou Quick Dry (séchage rapide).

## Temp (Température)

Lorsqu'on utilise les programmes manuels, on peut sélectionner une température de séchage en fonction du type de charge à sécher. Utiliser le réglage le plus chaud possible qui reste sans danger pour les vêtements contenus dans la charge. Suivre les instructions figurant sur l'étiquette des vêtements.

**REMARQUE :** Les programmes automatiques utilisent une température préréglée qui n'est pas modifiable.

## Dryness Level (degré de séchage)

Lorsque l'on utilise les programmes automatiques (à l'exception du programme Sanitize [assainissement]), il est possible de sélectionner un degré de séchage en fonction du type de charge que l'on fait sécher.

**REMARQUE :** Le niveau de séchage peut être utilisé uniquement avec les programmes automatiques.

## Damp Dry Signal (signal de séchage humide)

Appuyer pour sélectionner Damp Dry Signal (signal de séchage humide). Lorsque cette option est sélectionnée, plusieurs signaux sonores retentissent lorsque la charge est humide, mais pas complètement sèche. Ceci vous permettra de retirer les vêtements dans la charge qui n'ont pas besoin d'être séchés complètement. Cette option peut être utilisée avec les programmes Heavy Duty (service intense), Normal, Bulky (articles volumineux), Casual (tout-aller), Delicates (articles délicats) et Towels (serviettes). Le signal de séchage humide est sélectionné par défaut pour le programme Bulky (articles volumineux) pour rappeler à l'utilisateur de ré-agencer les articles volumineux à la main vers la moitié du programme.

## Option Wrinkle Shield™ (antifroissement)

Si l'on n'est pas en mesure de retirer la charge immédiatement, appuyer sur Wrinkle Shield (antifroissement) pour ajouter jusqu'à 150 minutes de culbutage périodique pour aider à réduire le froissement.

## 5 Témoin lumineux Clean HybridCare™ Filter (nettoyer le filtre HybridCare™)

Rappelle à l'utilisateur de nettoyer le filtre HybridCare™ tous les 5 programmes. Le témoin lumineux se réinitialise après le nettoyage du filtre et sa réinstallation dans la caisse de la sècheuse.

## 6 OPTIONS énergétiques HybridCare™

Utiliser ces boutons pour sélectionner les modes disponibles sur la sècheuse. La sècheuse HybridCare™ est plus efficace dans n'importe lequel de ces modes qu'une sècheuse traditionnelle.

### A Speed (vitesse)

Cette option pour gagner du temps, mais celle-ci consomme davantage d'énergie.

### B Balanced (équilibré)

Utiliser cette option pour équilibrer entre la durée du programme et les économies d'énergie.

### C Eco

Eco est l'option par défaut pour tous les programmes et permet d'accroître les économies d'énergie en utilisant un niveau de chaleur plus faible. Ceci allonge la durée de séchage.

**REMARQUE :** Les économies d'énergie peuvent varier en fonction des charges et des programmes.

## 7 OPTIONS

### D Drum Light (lampe du tambour)

Appuyer sur ce bouton pour allumer ou éteindre la lampe DEL du tambour. La lampe s'allume aussi lorsqu'on ouvre la porte et s'éteint automatiquement après environ 5 minutes.

### E Cycle Signal (signal de programme)

Utiliser ce bouton pour activer ou désactiver l'avertisseur sonore indiquant la fin d'un programme de séchage.

**REMARQUE :** On peut aussi désactiver les signaux sonores qui retentissent lorsqu'on appuie sur une caractéristique, un réglage ou un option. Appuyer sans relâcher sur Cycle Signal (signal de programme) pendant environ une seconde pour activer ou désactiver le son des boutons.

### F Control Lock (verrouillage des commandes)

Utiliser ce bouton pour verrouiller les commandes de la sècheuse et éviter une modification involontaire d'options ou de préférences au cours d'un programme de séchage.

Pour verrouiller ou déverrouiller les commandes, maintenir CONTROL LOCK (verrouillage des commandes) enfoncé pendant 3 secondes. Pendant ce temps, l'affichage DEL procède à un compte à rebours de 3-2-1. Lorsque le verrouillage des commandes est désactivé, l'affichage DEL indique "Lc" or "Loc" (verr).



**REMARQUE :** Il est possible que la fonction de verrouillage des commandes soit activée après une panne de courant. Pour déverrouiller le tableau de commande, appuyer sans relâcher sur CONTROL LOCK (verrouillage des commandes) pendant au moins 3 secondes.

## Guide de programmes – Programmes automatiques

Les réglages et options indiqués en gras sont les réglages par défaut pour ce programme. Si les réglages sont modifiés, l'appareil garde en mémoire les nouveaux réglages. Dans le cas d'une panne de courant, les réglages sont rétablis aux réglages par défaut. Tous les réglages et options ne sont pas disponibles sur chaque programme.

### Utiliser les programmes automatiques pour un meilleur soin du tissu et davantage d'économies d'énergie





La sècheuse détecte l'humidité présente dans la charge ou la température de l'air et s'éteint lorsque la charge atteint le niveau de séchage sélectionné. Utiliser le niveau de séchage NORMAL pour permettre de réaliser un maximum d'économies d'énergie.

Articles à sécher :	Programme :	Temp :	Niveau de séchage :	Durée par défaut Speed (vitesse)/ Eco* :	Options énergétiques :	Options disponibles :	Détails du programme :
Vêtements de travail, différents cotons et velours côtelé	Normal	<b>Medium</b>	More <b>Normal</b> Less	<b>:53/1:23</b>	Speed Balanced <b>Eco</b>	Damp Dry Signal Wrinkle Shield™	 Utilise un niveau de chaleur modéré pour le séchage de grandes charges mixtes.
Vestes, couettes, couvertures	Bulky (volumineux)	<b>Medium</b>	More <b>Normal</b> Less	<b>1:05/1:35</b>	Speed Balanced <b>Eco</b>	<b>Damp Dry Signal</b> Wrinkle Shield™	 À utiliser pour le séchage de gros articles volumineux; ne pas surcharger le tambour. À mi-programme, le signal retentit pour indiquer de ré-agencer les articles pour un séchage optimal.

\* Indique la fourchette de durées par défaut en fonction de l'option énergétique HybridCare™ (Speed [vitesse] ou Eco) sélectionnée. Les durées peuvent varier en fonction du volume de la charge et du programme et des options sélectionnées.

# Guide de programmes – Programmes automatiques suite

Les réglages et options indiqués en gras sont les réglages par défaut pour ce programme. Si les réglages sont modifiés, l'appareil garde en mémoire les nouveaux réglages. Dans le cas d'une panne de courant, les réglages sont rétablis aux réglages par défaut. Tous les réglages et options ne sont pas disponibles sur chaque programme.

Articles à sécher :	Programme :	Temp :	Niveau de séchage :	Durée par défaut Speed (vitesse)/ Eco* :	Options énergétiques :	Options disponibles :	Détails du programme :
Articles lourds tels que serviettes ou les vêtements de travail lourds	Heavy Duty (service intense)	<b>High</b>	More <b>Normal</b> Less	<b>1:00/1:30</b>	Speed Balanced <b>Eco</b>	Damp Dry Signal Wrinkle Shield™	 Offre un séchage échelonné avec un niveau de chaleur élevé au début suivi d'un niveau de chaleur modéré pour un meilleur soin des tissus et davantage d'économies d'énergie.
Charges importantes composées de serviettes en coton	Towels (serviettes)	<b>High</b>	More <b>Normal</b> Less	<b>1:07/1:37</b>	Speed Balanced <b>Eco</b>	Damp Dry Signal Wrinkle Shield™	 Il s'agit d'un programme à chaleur élevée. À utiliser pour les grandes charges composées d'articles lourds tels que les serviettes en coton.
Sous-vêtements, chemisiers, lingerie vêtements d'athlétisme	Delicates (articles délicats)	<b>Extra Low</b>	More <b>Normal</b> Less	<b>:38/1:08</b>	Speed Balanced <b>Eco</b>	Damp Dry Signal Wrinkle Shield™	 Utilise un niveau de chaleur très basse pour sécher en douceur les articles délicats.
Chemises, chemisiers, tissus à pressage permanent, articles synthétiques et articles légers	Casual (tout-aller)	<b>Low</b>	More <b>Normal</b> Less	<b>:50/1:20</b>	Speed Balanced <b>Eco</b>	Damp Dry Signal <b>Wrinkle Shield™</b>	 Utilise une température de séchage échelonnée de moyenne à basse pour une extraction améliorée de l'humidité et un soin amélioré du tissu. Le programme Casual (tout-aller) est le programme recommandé en termes d'économies d'énergie.

\* Indique la fourchette de durées par défaut en fonction de l'option énergétique HybridCare™ (Speed [vitesse] ou Eco) sélectionnée. Les durées peuvent varier en fonction du volume de la charge et du programme et des options sélectionnées.

### Temp. :

High (élevée)  
Medium (moyenne)  
Low (basse)  
Extra Low (très basse)

### Niveau de séchage :

More (plus)  
Normal  
Less (moins)

### Options énergétiques :

Speed (vitesse)  
Balanced (équilibré)  
Eco

### Options disponibles :

Damp Dry Signal (signal de séchage humide)  
Wrinkle Shield™† (antifroissement)

# Guide de programmes – Programmes minutés

Les réglages et options indiqués en **gras** sont les réglages par défaut pour ce programme.

Si les réglages sont modifiés, l'appareil garde en mémoire les nouveaux réglages (à l'exception de Quick Dry [séchage rapide]).

Dans le cas d'une panne de courant, les réglages sont rétablis aux réglages par défaut.

Tous les réglages et options ne sont pas disponibles sur tous les programmes.

## Ajustement de la durée de séchage sur les programmes minutés

Lorsqu'on sélectionne un programme minuté, la durée apparaît sur l'affichage. Appuyer sur + et - pour augmenter ou diminuer la durée par tranches d'une (1) minute. Appuyer sans relâcher pour modifier la durée par tranches de 5 minutes.

Il est possible d'ajouter du temps de séchage, mais la durée maximale affichée est de 1 h 40.





## Sélection de la température

On peut utiliser un réglage de chaleur élevée pour sécher les articles lourds tels que les serviettes et les vêtements de travail.

Un réglage de chaleur basse à moyenne peut être utilisé pour sécher les articles moyennement lourds tels que draps, chemisiers, robes, sous-vêtements, tissus à pressage permanent et certains tricotés.

Sécher sur une corde à linge la mousse, le caoutchouc, le plastique ou les tissus sensibles à la chaleur et les tissus contrecollés ou laminés.

**REMARQUE :** Si vous avez des questions au sujet des températures de séchage pour diverses charges, se référer aux directives sur l'étiquette du produit.

Articles à sécher :	Programme :	Temp:	Durée par défaut :	Options disponibles :	Détails du programme :
Petits articles et articles de sport	Quick Dry (séchage rapide)	<b>High</b> Medium Low Extra Low	:45	<b>Speed</b> Balanced Eco Wrinkle Shield™	 Pour les petites charges de 3 à 4 articles.
N'importe quelle charge <b>REMARQUE :</b> Sécher sur une corde à linge la mousse, le caoutchouc, le plastique et les tissus sensibles à la chaleur.	Timed Dry (séchage minuté)	<b>High</b> Medium Low Extra Low	:60	<b>Speed</b> Balanced Eco Wrinkle Shield™	 À utiliser pour sécher les articles jusqu'à un niveau humide pour les articles qui ne nécessitent pas un programme de séchage complet. Choisir la température de séchage en fonction du type de tissus de votre charge. Si l'on hésite sur la température à sélectionner pour une charge donnée, choisir un réglage inférieur plutôt qu'un réglage supérieur.

**Temp. :**  
High (élevée)  
Medium (moyenne)  
Low (basse)  
Extra Low (très basse)

**Options disponibles :**  
Speed (vitesse)  
Balanced (équilibré)  
Eco  
Wrinkle Shield™† (antifroissement)

## Recommandations concernant le volume de la charge

Pour de meilleurs résultats, suivre les recommandations concernant la taille de la charge mouillée indiquées.

 **Petites charges :** Remplir le tambour de la sècheuse avec 3 ou 4 articles, pas plus d'un quart de sa capacité.

 **Charges de taille moyenne :** Remplir le tambour de la sècheuse à environ la moitié de sa capacité pour chaque programme.

 **Grande charge :** Remplir le tambour de la sècheuse environ aux trois-quarts de sa capacité. Ne pas trop tasser. Les articles doivent pouvoir se déplacer librement.



# Utilisation de la sècheuse

## ⚠️ AVERTISSEMENT



### Risque d'explosion

Garder les matières et les vapeurs inflammables, telle que l'essence, loin de la sècheuse.

Ne pas faire sécher un article qui a déjà été touché par un produit inflammable (même après un lavage).

Le non-respect de ces instructions peut causer un décès, une explosion ou un incendie.

## ⚠️ AVERTISSEMENT



### Risque d'incendie

Aucune laveuse ne peut complètement enlever l'huile.

Ne pas faire sécher des articles qui ont été salis par tout genre d'huile (y compris les huiles de cuisson).

Ne pas sécher d'articles contenant de la mousse, du caoutchouc ou du plastique dans cette sècheuse.

Le non-respect de ces instructions peut causer un décès ou un incendie.

**AVERTISSEMENT** : Pour réduire le risque d'incendie, de choc électrique ou de blessures corporelles, lire les INSTRUCTIONS IMPORTANTES DE SÉCURITÉ avant de faire fonctionner cet appareil.

## 1. Nettoyer le filtre à charpie

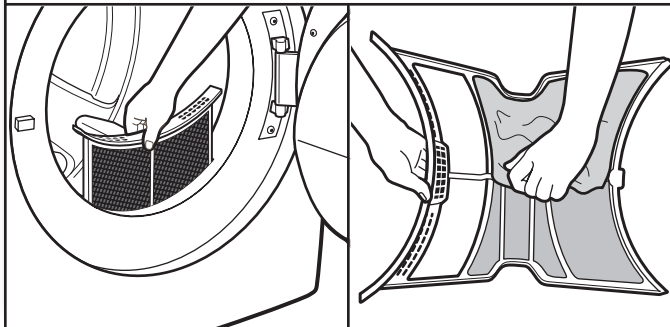

Nettoyer le filtre à charpie avant chaque charge. Enlever le filtre à charpie en le tirant tout droit vers le haut. Pousser la patte vers le bas pour ouvrir le filtre à charpie. Enlever la charpie du filtre en la roulant avec les doigts. Remettre le filtre à charpie fermement en place.

**IMPORTANT** : Nettoyer le filtre à charpie avant chaque utilisation de la sècheuse, car un filtre obstrué par la charpie augmentera le temps de séchage.

## 2. Nettoyer le filtre HybridCare™

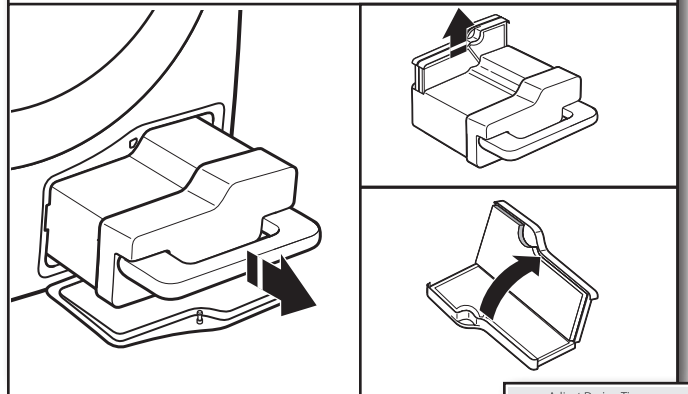

Nettoyer le filtre HybridCare™ lorsque le témoin lumineux s'allume tous les 5 programmes. Ouvrir la porte du filtre sur le bas de la sècheuse et sortir le filtre en tirant sur la poignée. Déposer le filtre sur la sècheuse et en sortir le filtre à charpie au bas du filtre. Enlever la charpie du filtre en la roulant avec les doigts et réinstaller le filtre à charpie dans le filtre HybridCare™, puis réinstaller le filtre HybridCare™ dans son logement. (Il y aura peut-être de l'eau dans le filtre. Ceci est normal.) Pour plus d'informations sur le nettoyage, voir "Entretien de la sècheuse".

**IMPORTANT** : Pour de meilleures performances de séchage, nettoyer le filtre HybridCare™ toutes les 5 charges. Le témoin lumineux se réinitialise après le nettoyage du filtre et sa réinstallation dans son logement.

### 3. Charger la sécheuse

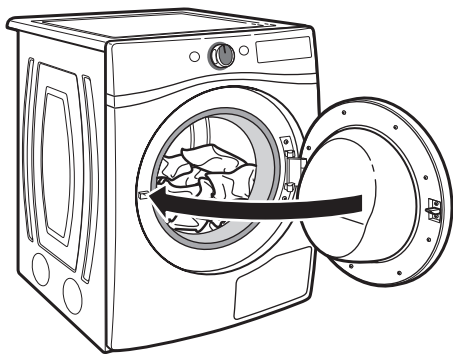

Ouvrir la porte en tirant sur la poignée. Placer le linge dans la sécheuse. Ajouter de l'assouplissant textile en feuilles pour sécheuse à la charge mouillée, si désiré. Fermer la porte.

**REMARQUE :** Ne pas trop charger la sécheuse; les vêtements doivent pouvoir culbuter librement. Trop charger la sécheuse peut diminuer le rendement et augmenter le froissement et l'emmêlement.

### 4. Appuyer sur le bouton de mise sous tension (POWER)



Appuyer sur le bouton POWER (mise sous tension) pour mettre la sécheuse en marche.

### 5. Sélectionner le programme désiré

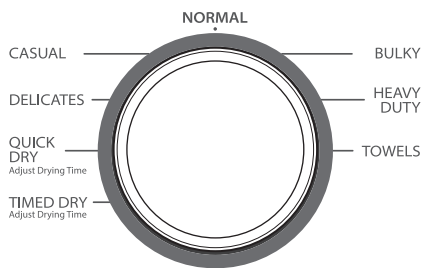

Sélectionner le programme souhaité pour la charge. Voir le "Guide de programmes" pour plus d'informations sur chaque programme.

### 6. Ajuster les réglages de programme, si désiré

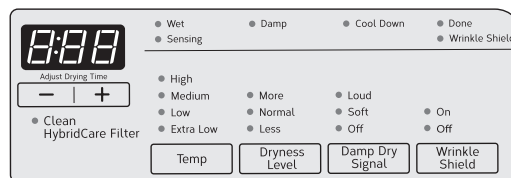

On peut ajuster différents réglages, selon que l'on a sélectionné un programme automatique ou un programme minuté. Voir le "Guide de programmes" pour des informations détaillées.

**REMARQUE :** Tous les réglages et options ne sont pas disponibles avec tous les programmes.

#### Programmes automatiques :

On peut sélectionner un autre degré de séchage en fonction de la charge. Appuyer sur DRYNESS LEVEL (niveau de séchage) pour sélectionner More (plus), Normal, ou Less (moins). Lorsqu'on sélectionne More (plus), Normal ou Less (moins), le degré de séchage qui commandera l'arrêt de la sécheuse est automatiquement ajusté. Après avoir sélectionné un certain degré de séchage, il est impossible de le modifier sans arrêter le programme.

Les programmes automatiques offrent un séchage idéal en un temps record. La durée de séchage varie en fonction du type de tissu, de la taille de la charge et du réglage de niveau de séchage. La durée de séchage est une estimation et peut être modifiée tout au long du programme. La durée ne peut être modifiée avec les programmes automatiques.

**REMARQUE :** Les programmes automatiques utilisent une température pré-réglée qui n'est pas modifiable.

#### Programmes minutés :

Lorsqu'on sélectionne un programme minuté, la durée apparaît sur l'affichage. Appuyer sur le bouton + et - pour augmenter ou diminuer la durée par tranches d'une (1) minute. Appuyer sans relâcher pour modifier la durée par tranches de 5 minutes.

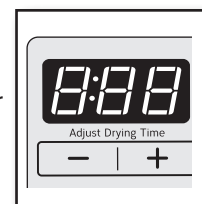

La température peut être modifiée en appuyant sur le bouton Temp (température) jusqu'à ce que la température souhaitée s'allume. Une fois qu'un programme a été lancé, la température peut être modifiée. La durée du programme est une estimation, et peut être modifiée tout au long du programme.

## 7. Sélectionner les options énergétiques HybridCare™

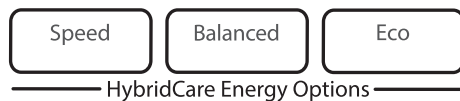

L'affichage indique les réglages correspondant au programme sélectionné. Pour régler une option, appuyer sur la touche correspondante – Speed (vitesse), Balanced (équilibré) ou Eco.

**REMARQUE :** Tous les réglages et options ne sont pas disponibles avec tous les programmes.

## 8. Appuyer sans relâcher sur START/PAUSE (mise en marche/pause) pour démarrer le programme



Appuyer sans relâcher sur le bouton START/PAUSE (mise en marche/pause) pour démarrer le programme.

## 9. Retirer rapidement les vêtements une fois le programme terminé

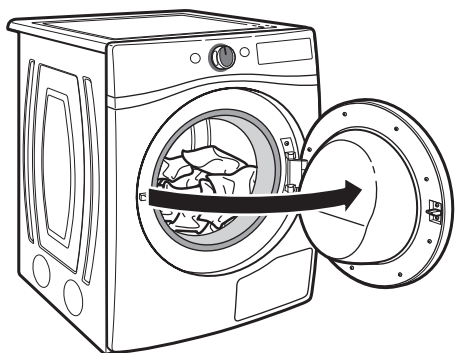

Retirer rapidement les vêtements une fois le programme terminé pour réduire le froissement.

## Témoins lumineux de programme

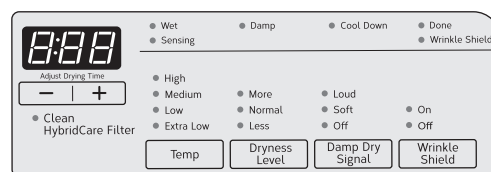

Les témoins lumineux de programme indiquent la progression d'un programme.

### Nettoyage du filtre HybridCare™

Le témoin Clean HybridCare™ Filter (nettoyer le filtre HybridCare™ s'allume tous les 5 programmes pour rappeler de nettoyer le filtre à charpie. Pour plus d'informations sur le nettoyage, voir "Entretien de la sècheuse".

**REMARQUE :** Si d'autres erreurs surviennent au cours d'un programme, le témoin de nettoyage du filtre HybridCare™ ne s'allume pas. Voir la section "Dépannage".

### Wet (mouillé)

La charge est encore mouillée ou le programme vient de commencer.

### Damp (humide)

Ce témoin indique que la charge est partiellement sèche et que les articles que l'on souhaite suspendre ou repasser pendant qu'ils sont encore humides peuvent être retirés.

### Cool Down (refroidissement)

La sècheuse a terminé le séchage avec chaleur et fait maintenant culbuter la charge sans chaleur pour la refroidir et pour réduire le froissement.

### Done (linge prêt)

Ceci indique que le programme sélectionné est terminé et que l'on peut retirer la charge de la sècheuse. Si l'on a sélectionné l'option Wrinkle Shield™ (antifroissement), il est possible que la sècheuse poursuive le culbutage de la charge, même si le témoin Done (linge prêt) est allumé.

### Sensing (détection)

Le témoin de détection s'allume lors du fonctionnement des programmes automatiques pour indiquer que le capteur d'humidité de la sècheuse est en cours de fonctionnement. Ce témoin ne s'allume pas durant les programmes manuels ou les options telles que Wrinkle Shield (antifroissement).

### Option Wrinkle Shield™ (antifroissement)

Ce témoin s'allume si l'option Wrinkle Shield™ a été sélectionnée et est en cours de fonctionnement. La sècheuse continue à faire culbuter la charge pendant un maximum de 150 minutes après la fin du programme.

# Caractéristiques supplémentaires

## UTILISATION DE LA GRILLE DE SÉCHAGE

Pour acheter une grille de séchage pour votre sècheuse, consulter la section "Accessoires" pour plus de renseignements. Vous aurez besoin de vos numéros de modèle et de série et de la date d'achat. Enlever et jeter les matériaux d'emballage avant utilisation.

Utiliser la grille de séchage pour les articles que l'on ne souhaite pas faire sécher par culbutage tels que les chandails et les chaussures de tennis. Lorsqu'on utilise la grille de séchage, le tambour continue de tourner mais la grille reste immobile.

L'utilisation de la grille de séchage est recommandée uniquement avec les programmes Manual Dry/Timed Dry (séchage manuel/séchage minuté). La grille de séchage ne peut pas être utilisée avec les programmes automatiques.

### Utilisation de la grille de séchage :

**IMPORTANT :** Ne pas retirer le filtre à charpie.

1. Ouvrir la porte de la sècheuse.

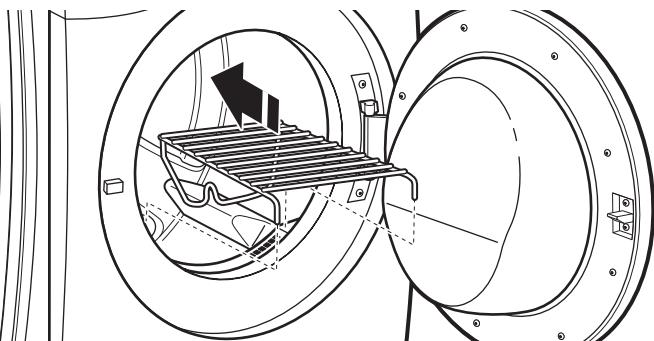

2. Aligner les deux crochets situés à l'avant de la grille de séchage avec les trous situés dans l'ouverture de la porte de la sècheuse et les insérer complètement dans les trous en appuyant. Placer le support arrière sur le rebord arrière de la sècheuse.



3. Placer les articles mouillés sur la grille de séchage. Laisser suffisamment d'espace entre les articles pour permettre à l'air de circuler. Le tambour tourne, mais la grille ne bouge pas; veiller à laisser suffisamment d'espace entre les articles et à l'intérieur du tambour de la sècheuse. Veiller à ce que les articles ne pendent pas par-dessus les bords de la grille de séchage ou entre les barreaux de la grille.

4. Fermer la porte.

5. Sélectionner un programme Timed Dry (séchage minuté), ou Low Temperature (température basse). Les articles contenant de la mousse, du caoutchouc ou du plastique doivent être séchés sur une corde à linge.

## UTILISATION DE LA GRILLE DE SÉCHAGE (suite)

6. Une fois le programme sélectionné, l'afficheur de la durée résiduelle estimée indique la durée par défaut. Il est possible de modifier la durée réelle du programme en augmentant ou en diminuant la durée du programme.

7. Mettre la sècheuse en marche.

**REMARQUE :** Une fois le programme terminé, examiner le filtre à charpie et retirer toute charpie accumulée produite par les articles séchés sur la grille de séchage.

## Entretien de la sècheuse

### NETTOYER L'EMPLACEMENT DE LA SÈCHEUSE

Éviter de laisser autour de la sècheuse des éléments qui pourraient obstruer la circulation de l'air et empêcher le bon fonctionnement de la sècheuse. Ceci implique de dégager également les éventuelles piles de linge placées devant la sècheuse.

## ⚠ AVERTISSEMENT



### Risque d'explosion

Garder les matières et les vapeurs inflammables, telle que l'essence, loin de la sècheuse.

Placer la sècheuse au moins 460 mm (18 po) au-dessus du plancher pour une installation dans un garage.

Le non-respect de ces instructions peut causer un décès, une explosion ou un incendie.

### NETTOYAGE DE L'INTÉRIEUR DE LA SÈCHEUSE

#### Nettoyage du tambour de la sècheuse :

1. Utiliser un détergent à vaisselle doux mélangé en petite quantité avec de l'eau très chaude et frotter avec un chiffon doux.

2. Bien rincer le tambour avec une éponge ou une serviette humide.

3. Faire culbuter une charge de linge ou de serviettes propres pour sécher le tambour.

OU

Utiliser un chiffon en microfibre et de l'eau chaude dans un flacon de vaporisation pour nettoyer le tambour et une deuxième serviette en microfibre pour le séchage.

**REMARQUE :** Les vêtements contenant des teintures instables, tels que jeans en denim ou articles en coton de couleur vive, peuvent décolorer l'intérieur de la sècheuse. Ces taches ne sont pas nocives pour votre sècheuse et ne tacheront pas les vêtements des charges futures. Sécher ces articles à l'envers pour éviter de tacher le tambour.

## RETIRER LA CHARPIE ACCUMULÉE

### De l'intérieur de la caisse de la sécheuse

Retirer la charpie tous les 2 ans, ou plus souvent, selon l'utilisation de la sécheuse. Le nettoyage doit être effectué par un personnel d'entretien qualifié.

## NETTOYER LE FILTRE À CHARPIE

### Nettoyage avant chaque charge

Le filtre à charpie se trouve dans l'ouverture de la porte de la sécheuse. Un filtre obstrué de charpie peut augmenter la durée de séchage.

#### Nettoyage :

1. Enlever le filtre à charpie en le tirant tout droit vers le haut et pousser la patte vers le bas pour ouvrir le filtre à charpie. Enlever la charpie du filtre en la roulant avec les doigts.

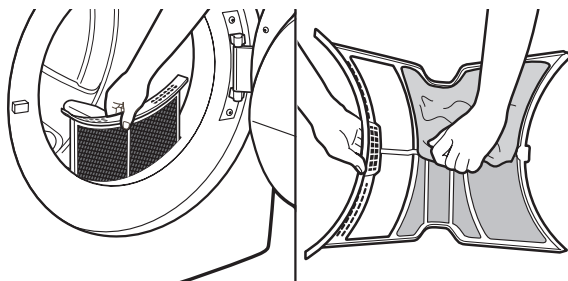

2. Remettre le filtre à charpie fermement en place en l'enfonçant.

#### IMPORTANT :

- Ne pas faire fonctionner la sécheuse avec un filtre à charpie déplacé, endommagé, bloqué ou manquant. Ceci peut entraîner une surchauffe et endommager la sécheuse et les tissus.

#### Nettoyage au besoin

Des résidus de détergent ou d'assouplisseur de tissu peuvent s'accumuler sur le filtre à charpie. Cette accumulation peut entraîner des temps de séchage plus longs, ou entraîner l'arrêt de la sécheuse avant que la charge ne soit complètement sèche. Si de la charpie tombe du filtre alors qu'il est dans la sécheuse, il est probablement obstrué.

Nettoyer le filtre à charpie avec une brosse de nylon tous les six mois ou plus fréquemment s'il se bouche en raison d'une accumulation de résidus.

#### Pour laver le filtre à charpie :

1. Enlever la charpie du filtre en la roulant avec les doigts.
2. Mouiller les deux côtés du filtre à charpie avec de l'eau chaude.
3. Mouiller une brosse en nylon avec de l'eau chaude et du détergent liquide. Frotter le filtre avec la brosse pour enlever l'accumulation de résidus.
4. Rincer le filtre à l'eau chaude.
5. Bien sécher le filtre à charpie avec une serviette propre. Réinstaller le filtre dans la sécheuse.

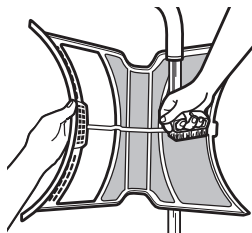

## NETTOYER LE FILTRE HybridCare™ ET LE FILTRE À CHARPIE

### Nettoyer le filtre HybridCare™ toutes les 5 charges

Le filtre se trouve dans le coin inférieur de la sécheuse. Le tableau de commande comporte un témoin lumineux pour rappeler à l'utilisateur de nettoyer le filtre HybridCare™.

1. Ouvrir la porte inférieure du filtre. Tirer la poignée vers le haut et dégager le filtre. Déposer le filtre sur la sécheuse et en sortir le filtre à charpie situés à l'arrière du filtre. Retirer la charpie du filtre en la roulant avec les doigts.

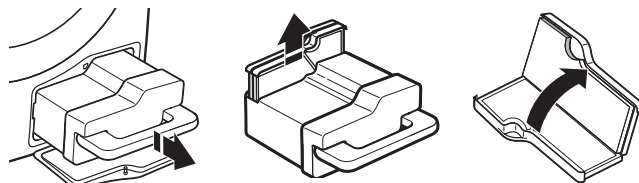

**REMARQUE :** Si de la charpie reste collée sur le filtre, mouiller les deux côtés avec de l'eau chaude. Si nécessaire, mouiller une brosse en nylon avec de l'eau chaude et du détergent liquide. Frotter le filtre à charpie avec la brosse pour enlever l'accumulation de résidus. Rincer le filtre à l'eau chaude.

2. Nettoyer le logement du filtre et son maillage avec un chiffon humide, un petit aspirateur ou une brosse douce. Nettoyer le tamis à l'arrière de la caisse du filtre une fois par mois.

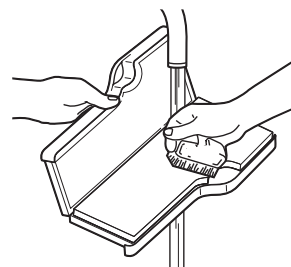

3. Réinstaller le filtre à charpie dans le filtre et réinstaller le filtre dans la caisse de la sécheuse. La sécheuse ne fonctionne pas si le filtre n'est pas installé; s'assurer également que la poignée est orientée vers le bas pour le verrouiller en place. LF s'affiche si le filtre n'est pas correctement installé.

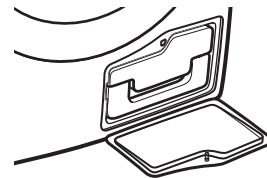

#### IMPORTANT :

- Ne pas faire fonctionner la sécheuse si le filtre est desserré, endommagé, obstrué ou manquant. Une telle action peut causer une surchauffe ou des dommages à la sécheuse et aux tissus.

## NETTOYER LE FILTRE DU VENTILATEUR DE REFROIDISSEMENT

Le filtre du ventilateur de refroidissement est situé à l'arrière, en bas et à droite de la sècheuse. Éloigner la sècheuse du mur et aspirer le filtre du ventilateur en utilisant la brosse allant avec l'aspirateur.

**IMPORTANT :** Nettoyer le filtre du ventilateur de refroidissement une fois par mois ou lorsque cela est nécessaire. Un filtre obstrué allongera le temps de séchage.

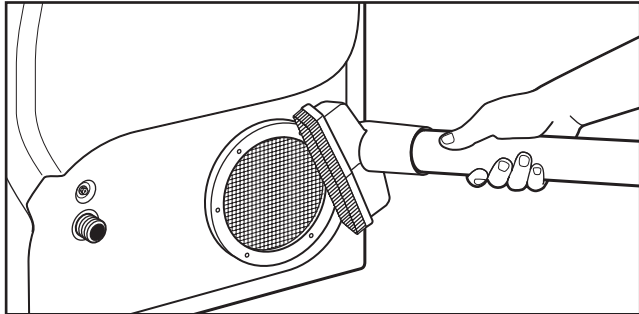

## PRÉCAUTIONS À PRENDRE EN CAS DE NON-UTILISATION, D'ENTREPOSAGE OU DE DÉMÉNAGEMENT

Installer et remettre la sècheuse à l'abri du gel. Il est possible que de l'eau stagne dans les tuyaux; ceci pourrait endommager la sècheuse en période de gel. Si la sècheuse doit faire l'objet d'un déménagement ou de remisage au cours d'une période de gel, hivériser la sècheuse.

### Entretien en cas de non-utilisation ou d'entreposage

On ne doit faire fonctionner la sècheuse que lorsqu'on est présent. Si l'utilisateur doit partir en vacances ou n'utilise pas la sècheuse pendant une période prolongée, il convient d'exécuter les opérations suivantes :

1. Débrancher la sècheuse ou déconnecter la source de courant électrique.
2. Nettoyer le filtre à charpie. Voir "Nettoyage du filtre à charpie".

### Précautions à prendre avant un déménagement

#### Sécheuses alimentées par cordon d'alimentation :

1. Débrancher le cordon d'alimentation électrique.
2. S'assurer que les pieds de nivellement sont solidement fixés à la base de la sècheuse.
3. Utiliser du ruban adhésif pour fixer la porte de la sècheuse.

## ⚠ AVERTISSEMENT



### Risque de choc électrique

**Déconnecter la source de courant électrique avant l'entretien.**

**Replacer pièces et panneaux avant de faire la remise en marche.**

**Le non-respect de ces instructions peut causer un décès ou un choc électrique.**

### Sécheuses avec raccordement direct :

1. Déconnecter la source de courant électrique.
2. Déconnecter le câblage.
3. S'assurer que les pieds de nivellement sont solidement fixés à la base de la sècheuse.
4. Utiliser du ruban adhésif pour fixer la porte de la sècheuse.

### Réinstallation de la sècheuse

Suivre les Instructions d'installation pour choisir l'emplacement, régler l'aplomb de la sècheuse et la raccorder.

# Dépannage

Essayer d'abord les solutions suggérées ici ou consulter le site Web [www.whirlpool.com/product\\_help](http://www.whirlpool.com/product_help) –  
Au Canada [www.whirlpool.ca](http://www.whirlpool.ca) pour obtenir de l'aide et pour éviter une intervention de réparation.

Si les phénomènes suivants se produisent	Causes possibles	Solution
<b>Fonctionnement de la sècheuse</b>		
La sècheuse ne fonctionne pas	La porte n'est pas bien fermée.	S'assurer que la porte de la sècheuse est complètement fermée.
	L'utilisateur n'a pas appuyé fermement sur le bouton START/PAUSE (mise en marche/pause) ou ne l'a pas maintenu appuyé pendant suffisamment longtemps.	Appuyer sur le bouton START/PAUSE (mise en marche/pause) pendant 2 à 5 secondes.
	Le filtre à charpie ou le filtre HybridCare™ n'est/ne sont pas en place.	Remettre le filtre en place dans la sècheuse et s'assurer que la poignée est correctement installée. LF s'affiche si le filtre n'est pas correctement installé.
	Un fusible du domicile est grillé ou le disjoncteur est ouvert.	Il peut y avoir 2 fusibles ou disjoncteurs pour la sècheuse. Vérifier que les deux fusibles sont intacts et bien en place ou que les deux disjoncteurs ne se sont pas déclenchés. Remplacer les fusibles ou réarmer le disjoncteur. Si le problème persiste, appeler un électricien.
	Alimentation électrique incorrecte.	Les sècheuses électriques nécessitent une alimentation électrique de 240 V. Vérifier avec un électricien qualifié.
	Type de fusible incorrect.	Utiliser un fusible temporisé.
La sècheuse ne produit pas de chaleur	Un fusible du domicile est grillé ou le disjoncteur est ouvert.	Le tambour peut tourner, mais sans chaleur. Les sècheuses électriques utilisent 2 fusibles ou disjoncteurs. Remplacer les fusibles ou réarmer le disjoncteur. Si le problème persiste, appeler un électricien.
	Alimentation électrique incorrecte.	Les sècheuses électriques nécessitent une alimentation électrique de 240 V. Vérifier avec un électricien qualifié.
<b>Sons inhabituels</b>		
Bruit saccadé	La sècheuse n'a pas été utilisée pendant un moment.	Ceci est dû aux rouleaux du tambour qui ont été temporairement aplatis par endroits. Le bruit saccadé s'atténue après quelques minutes d'utilisation.
Bruit de grattement ou de vibration	Un petit objet est coincé dans le bord du tambour de la sècheuse.	Vérifier les bords avant et arrière du tambour pour voir si de petits objets y sont coincés. Vider les poches avant le lavage.
	L'aplomb de la sècheuse n'a pas été correctement établi.	La sècheuse peut vibrer si elle n'est pas correctement installée. Voir les Instructions d'installation. Les quatre pieds de nivellement de la sècheuse doivent être bien en contact avec le plancher.
	Les vêtements sont en boule dans la sècheuse.	Une charge en boule rebondit, ce qui fait vibrer la sècheuse. Séparer les articles de la charge et remettre la sècheuse en marche.
Ronflement bruyant ou bruit de plus en plus fort durant le programme	La charge est trop tassée.	Réduire la taille de la charge conformément aux recommandations du "Guide de programmes". Faire fonctionner la sècheuse pendant 5 à 10 minutes.
<b>Résultats de la sècheuse (suite)</b>		
Les vêtements ne séchent pas de manière satisfaisante ou le temps de séchage est trop long	Le filtre à charpie est obstrué par de la charpie.	Nettoyer le filtre à charpie avant chaque charge.
	Le filtre HybridCare™ et son tamis sont obstrués par de la charpie.	Nettoyer le filtre HybridCare™ toutes les 5 charges. Nettoyer le tamis derrière le filtre une fois par mois.
	Le filtre du ventilateur de refroidissement est obstrué par de la charpie.	Tirer la sècheuse pour l'éloigner du mur afin d'assurer que le ventilateur de refroidissement assure une ventilation adéquate. Nettoyer le filtre du ventilateur situé à l'arrière de la sècheuse une fois par mois, ou lorsque cela est nécessaire.

# Dépannage

Essayer d'abord les solutions suggérées ici ou consulter le site Web [www.whirlpool.com/product\\_help](http://www.whirlpool.com/product_help) –  
Au Canada [www.whirlpool.ca](http://www.whirlpool.ca) pour obtenir de l'aide et pour éviter une intervention de réparation.

Si les phénomènes suivants se produisent	Causes possibles	Solution
<b>Résultats de la sècheuse (suite)</b>		
Les vêtements ne sèchent pas de manière satisfaisante ou le temps de séchage est trop long (suite)	La sècheuse n'est pas d'aplomb.	Les vêtements ne sont pas en contact avec les détecteurs d'humidité lors du fonctionnement des programmes automatiques. Voir "Réglage de l'aplomb de la sècheuse" dans les Instructions d'installation.
	La charge est trop grosse et trop lourde pour sécher rapidement.	Séparer la charge pour qu'elle culbute librement.
	Des feuilles d'assouplissant pour tissu obstruent la grille.	La grille de sortie de l'air se trouve à l'intérieur de la porte, derrière le filtre à charpie. Vérifier qu'elle n'est pas obstruée par une feuille d'assouplissant pour tissu. Utiliser seulement une feuille d'assouplissant par charge et l'utiliser une seule fois.
	La sècheuse se trouve dans une pièce où la température ambiante est inférieure à 45 °F (7 °C).	Le bon fonctionnement des programmes de la sècheuse nécessite une température ambiante supérieure à 45 °F (7 °C).
	La sècheuse est placée dans un placard.	Les portes du placard doivent comporter des ouvertures d'aération au sommet et en bas de la porte. Un espace minimum de 1" (25 mm) est nécessaire à l'avant de la sècheuse et, pour la plupart des installations, un espace de 5" (127 mm) est nécessaire à l'arrière de la sècheuse. Voir les Instructions d'installation.
Il y a peut-être de l'eau dans le filtre HybridCare™ ou sur le sol.	La sècheuse n'est pas d'aplomb.	L'inclinaison de la sècheuse doit être de moins de 1" (25 mm). Voir "Réglage de l'aplomb de la sècheuse" dans les Instructions d'installation.
	Le filtre HybridCare™ n'est pas correctement installé.	Vérifier que le filtre est correctement placé dans la caisse de logement. Voir "Nettoyer le filtre HybridCare™ et le filtre à charpie".
	Le tuyau de vidange est plus long que ce qui a été fourni.	Le tuyau de vidange ne doit pas être installé à une hauteur de plus de 72" (1.8 m) du bas de la sècheuse. Voir "Système de vidange" dans les Instructions d'installation.
La durée du programme est trop courte	La charge n'est peut-être pas en contact avec les bandes de détection (pour les programmes automatiques).	Régler l'aplomb de la sècheuse. Voir les Instructions d'installation. Les quatre pieds de nivellement de la sècheuse doivent être bien en contact avec le plancher.
	Le programme automatique se termine prématurément.	Modifier le réglage de degré de séchage pour les programmes automatiques. L'augmentation ou la diminution du degré de séchage modifiera la durée de séchage d'un programme. Si le séchage des charges se termine systématiquement trop tôt, voir aussi "Modification des réglages de programme automatique pour augmenter ou diminuer la durée de séchage".
Charpie sur la charge	Le filtre à charpie est obstrué par de la charpie.	Nettoyer le filtre à charpie avant chaque charge.
Présence de taches sur le linge	Utilisation incorrecte de l'assouplissant pour tissu.	Ajouter les feuilles d'assouplissant de tissu au début du programme. Les feuilles d'assouplissant de tissu ajoutées à une charge partiellement sèche peuvent tacher les vêtements. Ne pas utiliser de feuilles d'assouplissant pour tissu pour les programmes avec vapeur.
Présence de taches sur le tambour	Teintures instables sur les vêtements.	Les taches sur le tambour sont dues aux teintures contenues dans les vêtements (les jeans en général). Elles ne se transmettront pas aux autres vêtements.
Charges froissées	La charge n'a pas été retirée de la sècheuse à la fin du programme.	Se reporter aux instructions figurant sur l'étiquette de soin des vêtements. Les articles lavables uniquement au nettoyage à sec sont déconseillés.
	Les vêtements sont tassés dans la sècheuse.	Faire sécher de plus petites charges qui peuvent culbuter librement. Les résultats peuvent varier selon le type de tissu.



# Dépannage

Essayer d'abord les solutions suggérées ici ou consulter le site [www.whirlpool.com/product\\_help](http://www.whirlpool.com/product_help) –  
Au Canada [www.whirlpool.ca](http://www.whirlpool.ca) pour obtenir de l'aide et pour éviter une intervention de réparation.

Si les phénomènes suivants se produisent	Causes possibles	Solution
<b>Résultats de la sécheuse (suite)</b>		
Odeurs	Vous avez récemment employé de la peinture, de la teinture ou du vernis dans la pièce où votre sécheuse est installée.	Aérer la pièce. Une fois les odeurs ou émanations disparues, laver et sécher à nouveau les vêtements.
	Des odeurs persistent dans des vêtements déjà portés.	Laver et sécher de nouveau les vêtements.
Charge trop chaude	La charge a été retirée avant que la portion de refroidissement du programme ne soit terminée.	Laisser la sécheuse terminer la portion de refroidissement du programme avant d'enlever la charge.
	Utilisation d'un programme minuté avec un réglage de température élevé.	Sélectionner un programme de séchage automatique avec un réglage de chaleur inférieur pour éviter que la charge ne soit excessivement sèche.
Taches ou accumulation de charpie sur le mur derrière la sécheuse	Sécheuse trop proche du mur.	Dégager la sécheuse du mur et s'assurer que la ventilation est correcte.
Le témoin lumineux Clean HybridCare™ Filter (nettoyer le filtre HybridCare™) est allumé	Le filtre HybridCare™ ou le filtre à charpie est obstrué.	La sécheuse continue de fonctionner lorsque ce témoin lumineux est allumé. Essayer de résoudre le problème de la façon suivante : <ul style="list-style-type: none"> <li>• Nettoyer le filtre à charpie.</li> <li>• Nettoyer le filtre HybridCare™ et le tamis à l'arrière de la caisse du filtre. Ceux-ci doivent être nettoyés tous les 5 programmes pour de meilleures performances.</li> </ul>
<b>La sécheuse affiche un message codé ou un témoin lumineux de programme s'allume</b>		
"LF"	Le filtre à charpie est retiré.	Indique que le filtre HybridCare™ a été retiré. Placer le filtre dans la sécheuse et s'assurer que la poignée est correctement installée.
"PF" (coupure de courant)	Le programme de séchage a été interrompu par une panne de courant.	Appuyer sans relâcher sur START (mise en marche) pour remettre la sécheuse en marche. <b>REMARQUE</b> : Il est possible que la fonction de verrouillage des commandes soit activée après une panne de courant. Pour déverrouiller le tableau de commande, appuyer sur CONTROL LOCK (verrouillage des commandes) pendant au moins 3 secondes.
Code de diagnostic "L2" (tension électrique faible ou inexistante)	Il est possible qu'un problème au niveau de l'alimentation électrique du domicile empêche le dispositif de chauffage de la sécheuse de se mettre en marche.	La sécheuse continue de fonctionner lorsque ce code de diagnostic est présent. Appuyer sur n'importe quelle touche pour effacer le code de l'affichage et revenir à la durée résiduelle estimée. <b>REMARQUE</b> : Cette erreur n'apparaît qu'au moment de l'installation initiale. Essayer de résoudre le problème de la façon suivante : Déterminer si un fusible est grillé ou si un disjoncteur s'est déclenché. Les sécheuses électriques utilisent deux fusibles ou disjoncteurs domestiques. Remplacer le fusible ou réarmer le disjoncteur. S'assurer que le cordon d'alimentation est bien installé. Consulter les Instructions d'installation pour plus de détails. Sélectionner un programme de séchage avec chaleur minuté et remettre la sécheuse en marche. Si le message reste affiché, consulter un électricien qualifié.
Codes de service variables "F# E#" (F1 E1, F3 E1, etc.).	La sécheuse doit être réparée.	Si un code commençant par un "F" apparaît sur l'affichage, alternant entre F# et E#, le module de commande de la sécheuse a détecté un problème nécessitant une intervention de dépannage. Demander une intervention de dépannage par téléphone.
"Loc" ou "Lc"	Le verrouillage des commandes est activé.	Maintenir CONTROL LOCK (verrouillage des commandes) enfoncé pendant 3 secondes pour déverrouiller les commandes de la sécheuse. Pendant ce temps, l'affichage DEL procède à un compte à rebours de 3-2-1. Lorsque le verrouillage des commandes est désactivé, l'affichage DEL s'efface.

# GARANTIE DES APPAREILS DE BUANDERIE WHIRLPOOL®

ATTACHEZ ICI VOTRE REÇU DE VENTE. UNE PREUVE D'ACHAT EST OBLIGATOIRE POUR OBTENIR L'APPLICATION DE LA GARANTIE.

Lorsque vous appelez le centre d'eXpérience de la clientèle, veuillez garder à disposition les renseignements suivants :

- Nom, adresse et numéro de téléphone
- Numéros de modèle et de série
- Une description claire et détaillée du problème rencontré
- Une preuve d'achat incluant le nom et l'adresse du marchand ou du détaillant

## SI VOUS AVEZ BESOIN DE SERVICE :

1. Avant de nous contacter pour obtenir un dépannage, veuillez déterminer si des réparations sont nécessaires pour votre produit. Certains problèmes peuvent être résolus sans intervention de dépannage. Prenez quelques minutes pour parcourir la section Dépannage ou Résolution des problèmes du guide d'utilisation et d'entretien, scannez le code QR ci-contre pour accéder à des ressources supplémentaires, ou rendez-vous sur le site [https://www.whirlpool.ca/product\\_help](https://www.whirlpool.ca/product_help).
2. Tout service sous garantie doit être effectué exclusivement par nos fournisseurs de dépannage autorisés Whirlpool. Aux É.-U. et au Canada, dirigez toutes vos demandes de service sous garantie au :



[https://www.whirlpool.ca/product\\_help](https://www.whirlpool.ca/product_help)

### Centre d'eXpérience de la clientèle Whirlpool

**Aux É.-U., composer le 1-800-253-1301. Au Canada, composer le 1-800-807-6777.**

Si vous résidez à l'extérieur du Canada et des 50 États des États-Unis, contactez votre marchand Whirlpool autorisé pour déterminer si une autre garantie s'applique.

## GARANTIE LIMITÉE D'UN AN

### CE QUI EST COUVERT

### CE QUI N'EST PAS COUVERT

Pendant un an à compter de la date d'achat, lorsque ce gros appareil ménager est installé, utilisé et entretenu conformément aux instructions jointes à ou fournies avec le produit, Whirlpool Corporation ou Whirlpool Canada LP (ci-après désignées "Whirlpool") décidera à sa seule discrétion de remplacer le produit ou de couvrir le coût des pièces de remplacement spécifiées par l'usine et de la main-d'œuvre nécessaires pour corriger les vices de matériaux ou de fabrication qui existaient déjà lorsque ce gros appareil ménager a été acheté. S'il est remplacé, votre appareil restera sous garantie pour la durée restant à courir de la période de garantie sur le produit d'origine.

LE SEUL ET EXCLUSIF RECOURS DU CLIENT DANS LE CADRE DE LA PRÉSENTE GARANTIE LIMITÉE CONSISTE EN LA RÉPARATION PRÉVUE CI-DESSUS. Le service doit être fourni par une compagnie de service désignée par Whirlpool. Cette garantie limitée est valide uniquement aux États-Unis ou au Canada et s'applique exclusivement lorsque le gros appareil ménager est utilisé dans le pays où il a été acheté. La présente garantie limitée entre en vigueur à compter de la date d'achat initial par le consommateur. Une preuve de la date d'achat d'origine est exigée pour obtenir un service dans le cadre de la présente garantie limitée.

1. Usage commercial, non résidentiel ou par plusieurs familles, ou non-respect des instructions de l'utilisateur, de l'opérateur ou des instructions d'installation.
2. Visite d'instruction à domicile pour montrer à l'utilisateur comment utiliser l'appareil.
3. Visites de service pour rectifier une installation ou un entretien fautifs du produit, une installation non conforme aux codes d'électricité ou de plomberie, ou la rectification de l'installation électrique ou de la plomberie du domicile (ex : câblage électrique, fusibles ou tuyaux d'arrivée d'eau du domicile).
4. Pièces consommables (ex : ampoules, batteries, filtres à air ou à eau, solutions de conservation, etc.).
5. Défauts ou dommage résultant de l'utilisation de pièces ou accessoires Whirlpool non authentiques.
6. Conversion de votre produit du gaz naturel ou du gaz de pétrole liquéfié, ou inversion des portes de l'appareil.
7. Dommages causés par : accident, mésusage, abus, incendie, inondations, catastrophe naturelle ou l'utilisation de produits non approuvés par Whirlpool.
8. Réparations aux pièces ou systèmes dans le but de rectifier un dommage ou des défauts résultant d'une réparation, d'une altération ou d'une modification non autorisée de l'appareil.
9. Défauts d'apparence, notamment les éraflures, traces de choc, fissures ou tout autre dommage subi par le fini de l'appareil ménager, à moins que ces dommages ne résultent de vices de matériaux ou de fabrication et ne soient signalés à Whirlpool dans les 30 jours.
10. Décoloration, rouille ou oxydation des surfaces résultant d'environnements caustiques ou corrosifs incluant des concentrations élevées de sel, un haut degré d'humidité ou une exposition à des produits chimiques (exemples non exhaustifs).
11. Enlèvement ou livraison. Ce produit est conçu pour être réparé à l'intérieur du domicile.
12. Frais de déplacement et de transport pour le dépannage/la réparation dans une région éloignée où une compagnie de service Whirlpool autorisée n'est pas disponible.
13. Retrait ou réinstallation d'appareils inaccessibles ou de dispositifs préinstallés (ex : garnitures, panneaux décoratifs, plancher, meubles, îlots de cuisine, plans de travail, panneaux de gypse, etc.) qui entravent le dépannage, le retrait ou le remplacement du produit.
14. Service et pièces pour des appareils dont les numéros de série et de modèle originaux ont été enlevés, modifiés ou ne peuvent pas être facilement identifiés.

**Le coût d'une réparation ou d'un remplacement dans le cadre de ces circonstances exclues est à la charge du client.**

---

**CLAUSE D'EXONÉRATION DE RESPONSABILITÉ AU TITRE DES GARANTIES IMPLICITES**

LES GARANTIES IMPLICITES, Y COMPRIS LES GARANTIES APPLICABLES DE QUALITÉ MARCHANDE OU D'APTITUDE À UN USAGE PARTICULIER, SONT LIMITÉES À UN AN OU À LA PLUS COURTE PÉRIODE AUTORISÉE PAR LA LOI. Certains États et certaines provinces ne permettent pas de limitation sur la durée de garanties implicites de qualité marchande ou d'aptitude à un usage particulier, de sorte que la limitation ci-dessus peut ne pas être applicable dans votre cas. Cette garantie vous confère des droits juridiques spécifiques, et vous pouvez également jouir d'autres droits qui peuvent varier d'une juridiction à l'autre.

---

**EXONÉRATION DE RESPONSABILITÉ EN DEHORS DE LA GARANTIE**

Whirlpool ne prend aucun engagement quant à la qualité ou la durabilité de l'appareil, ou en cas de dépannage ou de réparation nécessaire sur ce gros appareil ménager, autre que les engagements énoncés dans la présente garantie. Si vous souhaitez une garantie prolongée ou plus complète que la garantie limitée fournie avec ce gros appareil ménager, renseignez-vous auprès de Whirlpool ou de votre détaillant à propos de l'achat d'une extension de garantie.

---

**LIMITATION DES RECOURS; EXCLUSION DES DOMMAGES FORTUITS OU INDIRECTS**

LE SEUL ET EXCLUSIF RECOURS DU CLIENT DANS LE CADRE DE LA PRÉSENTE GARANTIE LIMITÉE CONSISTE EN LA RÉPARATION PRÉVUE CI-DESSUS. WHIRLPOOL N'ASSUME AUCUNE RESPONSABILITÉ POUR LES DOMMAGES FORTUITS OU INDIRECTS. Certains États et certaines provinces ne permettent pas l'exclusion ou la limitation des dommages fortuits ou indirects de sorte que ces limitations et exclusions peuvent ne pas être applicables dans votre cas. Cette garantie vous confère des droits juridiques spécifiques, et vous pouvez également jouir d'autres droits qui peuvent varier d'une juridiction à l'autre.

---

11/14

## Assistance or Service

Before calling for assistance or service, please check "Troubleshooting" or visit [www.whirlpool.com/help](http://www.whirlpool.com/help). It may save you the cost of a service call. If you still need help, follow the instructions below.

When calling, please know the purchase date and the complete model and serial number of your appliance. This information will help us to better respond to your request.

### If you need replacement parts or to order accessories

We recommend that you use only FSP® Factory Specified Parts. These parts will fit right and work right because they are made with the same precision used to build every new WHIRLPOOL® appliance.

To locate FSP® replacement parts, assistance in your area, or accessories:

Whirlpool Corporation Customer eXperience Center  
**1-800-253-1301** [www.whirlpool.com](http://www.whirlpool.com)

**1-800-442-9991** (Accessories)  
[www.whirlpool.com/accessories](http://www.whirlpool.com/accessories)

Whirlpool Canada LP  
Customer eXperience Centre  
**1-800-807-6777**  
[www.whirlpool.ca](http://www.whirlpool.ca)

or call your nearest designated service center or refer to your Yellow Pages telephone directory.

### Our consultants provide assistance with

#### In the U.S.A.

- Features and specifications on our full line of appliances.
- Installation information.
- Specialized customer assistance (Spanish speaking, hearing impaired, limited vision, etc.).

#### In the U.S.A. and Canada

- Use and maintenance procedures.
- Accessory and repair parts sales.
- Referrals to local dealers, repair parts distributors, and service companies. Whirlpool designated service technicians are trained to fulfill the product warranty and provide after-warranty service, anywhere in the United States and Canada.

You can write with any questions or concerns at:

Whirlpool Corporation  
Customer eXperience Center  
553 Benson Road  
Benton Harbor, MI 49022-2692

Customer eXperience Centre  
Whirlpool Canada LP  
Unit 200-6750 Century Ave  
Mississauga, Ontario L5N 0B7

Please include a daytime phone number in your correspondence.

## Assistance ou Service

Avant de faire un appel pour assistance ou service, veuillez vérifier la section "Dépannage" ou consulter [www.whirlpool.com/help](http://www.whirlpool.com/help). Cette vérification peut vous faire économiser le coût d'une visite de réparation.

Si vous avez encore besoin d'aide, suivre les instructions ci-dessous.

Lors d'un appel, veuillez connaître la date d'achat et les numéros au complet de modèle et de série de votre appareil. Ces renseignements nous aideront à mieux répondre à votre demande.

### Si vous avez besoin de pièces de rechange ou pour commander des accessoires

Si vous avez besoin de commander des pièces de rechange, nous vous recommandons d'utiliser seulement des pièces spécifiées par l'usine FSP®. Ces pièces conviendront et fonctionneront bien parce qu'elles sont fabriquées selon les mêmes spécifications précises utilisées pour construire chaque nouvel appareil WHIRLPOOL®.

Pour trouver des pièces de rechange FSP®, de l'aide ou des accessoires dans votre région :

Whirlpool Canada LP Centre pour l'eXpérience de la clientèle  
**1-800-807-6777** [www.whirlpool.ca](http://www.whirlpool.ca)

ou contacter votre centre de réparation désigné le plus proche, ou encore consulter les Pages Jaunes.

### Nos consultants fournissent l'assistance pour :

- Procédés d'utilisation et d'entretien.
- Vente d'accessoires et de pièces de rechange.
- Les références aux concessionnaires, compagnies de service de réparation et distributeurs de pièces de rechange locaux. Les techniciens de service désignés par Whirlpool sont formés pour remplir la garantie des produits et fournir un service après la garantie, partout au Canada.

### Pour plus d'assistance

Vous pouvez nous soumettre toute question ou problème en écrivant à l'adresse ci-dessous :

Centre pour l'eXpérience de la clientèle  
Whirlpool Canada LP  
Unit 200-6750 Century Ave  
Mississauga, Ontario L5N 0B7

Dans votre correspondance, veuillez indiquer un numéro de téléphone où on peut vous joindre dans la journée.